

ООО "ИНПРОТЕК ГРУПП"
644035, г.Омск, Пр-кт Губкина, д.19
Тел./факс: +7 (381) 228 81 79

sales@inprotec.ru

www.inprotec.ru
www.draeger.com

Dräger



КОГДА НЕОБХОДИМА БЕЗОПАСНОСТЬ

Каталог продукции 2016

Техника безопасности

Содержание

Газоизмерительная техника

ГАЗОИЗМЕРИТЕЛЬНЫЕ ТРУБКИ DRÄGER-TUBES

Индикаторные трубки Dräger для кратковременных измерений	12
Автоматический насос для газоизмерительных трубок Dräger X-act 5000	18
Ручной насос для газоизмерительных трубок Dräger accuro	19
Dräger Aerotest	21
Устройство для визуализации воздушных потоков Dräger Flow-Check	22
Трубки Dräger для визуализации воздушных потоков	22
Анализатор Dräger CMS	23

ПОРТАТИВНЫЕ ГАЗОИЗМЕРИТЕЛЬНЫЕ ПРИБОРЫ

Сравнение газоанализаторов серии Pac и X-am	27
Dräger Pac 3500/5500/7000	28
Dräger X-am 5100	30
Dräger X-am 2500	32
Dräger X-am 5000	34
Dräger X-am 5600	36
Принадлежности для серий Pac и X-am 2/5x00	39
Dräger X-am 7000	41
Сенсоры DrägerSensor для портативных приборов	44
Dräger X-zone 5500	48
Dräger X-zone Com	52
Dräger X-dock 5300/6300/6600	53
Программное обеспечение Dräger: Dräger CC-Vision, Dräger GasVision	56



ОБНАРУЖЕНИЕ АЛКОГОЛЯ И НАРКОТИКОВ

Dräger Alcotest 5510/6820/7510	59
Dräger Alcotest 9510	61
Dräger Interlock XT	62
Dräger Interlock 5000	64
Dräger Interlock 7000	66
Dräger Mobile Printer	68
Принадлежности для калибровки Dräger Alcotest	69
Dräger DrugTest 5000	70
Dräger DrugCheck 3000	72

Индивидуальная защита

ФИЛЬТРУЮЩИЕ РЕСПИРАТОРЫ

Dräger X-plore 1700/1700+	76
Dräger X-plore 2100	78
Dräger X-plore 3300/3500	79
Dräger X-plore 4700	81
Dräger X-plore 5500	83
Dräger X-plore 6300/6500	85
Фильтры Dräger X-plore	87
Dräger X-plore 8000	97
Шлемы, защитные капюшоны и защитные щитки Dräger X-plore	99

Содержание

САМОСПАСАТЕЛИ

Dräger PARAT 3100	102
Dräger PARAT 4700/5500/7500	104
Dräger Saver CF	108
Dräger Saver PP	110
Dräger Oxy 3000/6000	112

ДЫХАТЕЛЬНЫЕ АППАРАТЫ

Dräger PAS Colt	117
Dräger PAS Micro	119
Dräger X-plore 9300 / X-plore PAS	121
Dräger PAS AirPack 1	123
Dräger PAS AirPack 2	125
Dräger PAS Lite	127
Dräger PSS 3000	129
Dräger PSS 4000	131
Dräger PSS 5000	133
Dräger PSS 7000	136
Dräger Bodyguard 1000/1500	138
Dräger PSS BG 4 plus	139
Dräger Oxylog 1000	141
Dräger Panorama Nova	142
Dräger FPS 7000	144
Dräger FPS com plus	145
Dräger FPS com 5000/7000	147
Автоматический переключающий клапан Dräger (ASV)	148
Dräger PSS Merlin	149

ЗАЩИТА ТЕЛА

Dräger CPS 6800/7800	154
Dräger CPS 6900/7900	158
Dräger HPS 3500	162
Dräger HPS 7000	154

ТЕПЛОВИЗИОННЫЕ КАМЕРЫ

Dräger UCF 6000	170
Dräger UCF 7000	172
Dräger UCF 8000	174
Dräger UCF 9000	176

ИСПЫТАТЕЛЬНОЕ ОБОРУДОВАНИЕ

Dräger RZ 7000	178
Dräger Test-it 6100	179
Dräger Testor 2100/3100	180
Dräger Quaestor 5000	183
Dräger Quaestor 7000	186

Содержание

Системные технологии

СИСТЕМЫ УПРАВЛЕНИЯ ГАЗАМИ ДЛЯ ДЫХАНИЯ

Стационарные компрессоры Dräger	189
Переносные компрессоры Dräger	196
Кислородный бустерный насос Dräger DOB-H	199
Кислородный бустерный насос Dräger DOB-M/T (переносной)	200
Кислородный бустерный насос Dräger DOB 200/300	201

Сервис

Послепродажный сервис Dräger	202
Учебный центр	203
Dräger VOICE	204



D-27703-2009



D-69177-2012



Газоизмерительные приборы Dräger

Взрывоопасные или токсичные газы и пары образуются на многих производствах. Проистекающие из этого угрозы должны быть обнаружены – для чего и были разработаны газоизмерительные приборы.

Опасность обнаружена, опасность устранена

Газы и пары почти всегда опасны! Если газ находится не в своем природном и пригодном для дыхания состоянии, безопасность работника может быть под угрозой. В любом случае с помощью трубок Dräger или переносных газоизмерительных устройств компания Dräger предлагает вам индивидуальное решение для обнаружения угроз и спасения человеческих жизней и окружающей среды.

ПРЕИМУЩЕСТВА:

- Более 70 лет опыта в разработке и производстве газоизмерительного оборудования.

- Точная калибровка устройств благодаря собственной продукции.
- Подходящее по цене решение для любых требований по обнаружению газов.
- Длительный срок хранения.
- Информация, которая поможет вам в подборе решения: персональная консультация, руководства по трубкам и сенсорам, база данных по опасным веществам Dräger VOICE (стр. 204), доступная на сайте www.draeger.com

Индикаторные трубки Dräger для кратковременных измерений

Системы газоизмерительных трубок Dräger быстро и эффективно определяют вредные вещества в воздухе, воде и почве. Для выборочного контроля мгновенных концентраций имеются более 220 трубок Dräger. Все трубки предназначены для использования совместно с насосами X-act 5000 или accuro.

ПРИНЦИП ДЕЙСТВИЯ

В запаянном стеклянном корпусе трубки Dräger находятся реагенты на фиксированном несущем материале. Контакт с конкретным газом, они вступают в реакцию приводящую

к изменению цвета. С помощью насоса через трубку прокачивается определенное количество воздуха. Используя шкалу на трубке, пользователь легко может оценить результаты теста.

Преимущества газоизмерительных трубок Dräger:

- быстрый и точный результат;
- простота в обращении;
- идеально подходят для точечного мониторинга;
- удобно пользоваться даже в защитных перчатках;
- не требуется электропитание;
- не требуются калибровка перед измерением;
- большая экономия.

АНАЛОГИ И МОДИФИКАЦИИ



Диффузионные трубки Dräger: для определения средней концентрации за определенный период времени (стр. 20).



Совместный тест-комплект: из пяти трубок (стр. 20).



Число качков насоса

n=10

Шкала для измерений

100
400
1000
2000
3000
4000
ppm

Единица измерений



Dräger Aerotest
Комплект для проверки чистоты сжатого воздуха (стр. 21).

АКСЕССУАРЫ



Автоматический насос Dräger X-act 5000 (стр. 18).



Пробоотборный насос Dräger accuro (стр. 19).



Вскрываетель трубок Dräger TO 7000 (стр. 17).



Подогреватель трубок: для измерений при отрицательных температурах (стр. 17).

Газоизмерительные трубки Dräger для кратковременных измерений

СПЕЦИФИКАЦИЯ ЗАКАЗА

Газоизмерительная трубка Dräger для кратковременных измерений	Стандартный диапазон измерения [20°C, 1013 гПа]	Код заказа
Уксусный альдегид 100/а	400 - 1 000 ppm	67 26 665
Уксусная кислота 5/а	10 - 80 ppm	67 22 101
Ацетон 40/а (5)	100 - 800 ppm	81 03 381
Акрилонитрил 0.5/а (5)	2 - 10 ppm	67 28 591
	4 - 20 ppm	
Акрилонитрил 5/б	10 - 30 ppm	CH 26 901
Активационная трубка (используется с трубкой на формальдегид 0.2/а)		81 01 141
Алкоголь 25/а -Этанол	500 - 2 000 ppm	81 01 631
Аммиак 0.25/а	1 - 3 ppm	81 01 711
Аммиак 2/а	5 - 30 ppm	67 33 231
Аммиак 5/а	10 - 70 ppm	CH 20 501
Аммиак 5/б	10 - 100 ppm	81 01 941
Арсин 0.05/а	0.5 - 3 ppm	CH 25 001
Бензол 0.5/а	1.5 - 10 ppm	67 28 561
Бензол 0.5/с (5)	1.5 - 10 ppm	81 01 841
Бензол 15/а	30 - 420 ppm	81 01 741
Бензол 2/а (5)	20 - 60 ppm	81 01 231
Бензол 5/а	10 - 40 ppm	67 18 801
Бензол 5/б	10 - 50 ppm	67 28 071
ВТХ (Толуол 5/б)	100 - 300 ppm	81 01 661
	10 - 80 ppm	
Диоксид углерода 0.1%/а	1 - 6 об. %	CH 23 501
	0.2 - 1.2 об. %	
Диоксид углерода 0.5%/а	1 - 10 об. %	CH 31 401
Диоксид углерода 1%/а	2 - 20 об. %	CH 25 101
Диоксид углерода 100/а	200 - 3 000 ppm	81 01 811
Диоксид углерода 5%/а	10 - 60 об. %	CH 20 301
Диоксид углерода 100Ai-P	400 - 3 000 ppm	67 28 521
Сероуглерод 3/а	9 - 95 ppm	81 01 891
Сероуглерод 30/а	1 - 10 мг/л	CH 23 201
Сероуглерод 5/а	10 - 60 ppm	67 28 351
Оксид углерода 0.3%/б	1 - 7 об. %	CH 29 901
Оксид углерода 10/б	500 - 3 000 ppm	CH 20 601
	50 - 300 ppm	
Оксид углерода 5/а-P	30 - 150 ppm	67 28 521
Оксид углерода 2/а	10 - 60 ppm	67 33 051
	50 - 300 ppm	
Тетрахлорид углерода 0.1/а	0.5 - 5 ppm	81 03 501

Газоизмерительные трубки Dräger для кратковременных измерений

Газоизмерительная трубка Dräger для кратковременных измерений	Стандартный диапазон измерения [20°C, 1013 гПа]	Код заказа
Оксид углерода 5/с	200 - 700 ppm	CH 25 601
	30 - 150 ppm	
Оксид углерода 8/а	20 - 150 ppm	CH 19 701
Хлор 0.2/а	0.3 - 3 ppm	CH 24 301
Хлор 0.3/б	0.5 - 5 ppm	67 28 411
Хлор 50/а	100 - 500 ppm	CH 20 701
Хлорбензол 5/а (5)	20 - 200 ppm	67 28 761
Хлороформ 2/а (5)	4 - 10 ppm	67 28 861
Хлоропрен 5/а	10 - 60 ppm	67 18 901
Цианид 2/а	4 - 15 мг/м ³	67 28 791
Циклогексан 100/а	200 - 1 500 ppm	67 25 201
Пары дизельного топлива	50 - 200 мг/м ³	81 03 475
Диэтиловый эфир 100/а	400 - 4 000 ppm	67 30 501
Диметилформамид 10/б	20 - 40 ppm	67 18 501
Диметилсульфид 1/а (5)	5 - 15 ppm	67 28 451
Эпихлоргидрин 5/с	10 - 80 ppm	67 28 111
Этилацетат 200/а	200 - 3 000 ppm	CH 20 201
Этилбензол 30/а	50 - 400 ppm	67 28 381
Этилгликоляцетат 50/а	100 - 700 ppm	67 26 801
Этилен 0.1/а (5)	1 - 5 ppm	81 01 331
Этилен 50/а	500 - 2 500 ppm	67 28 051
Этиленгликоль 10 (5)	50 - 180 мг/м ³	81 01 351
Этиленоксид 1/а (5)	2 - 15 ppm	67 28 961
Этиленоксид 25/а	25 - 500 ppm	67 28 241
	2 - 5 ppm	
Формальдегид 0.2/а	0.5 - 2.5 ppm	67 33 081
Активационная трубка (используется с трубкой на формальдегид 0.2/а)		81 01 141
Формальдегид 2/а	20 - 40 ppm	81 01 751
Муравьиная кислота 1/а	3 - 15 ppm	67 22 701
Галогенизированные углеводороды 100/а (8)	400 - 2 600 ppm	81 01 601
Гексан 100/а	300 - 3 000 ppm	67 28 391
Гидразин 0.01/а	1.5 - 6 ppm	81 03 351
	0.06 - 0.4 ppm	
Гидразин 0.25/а	1 - 10 ppm	CH 31 801
	0.2 - 5 ppm	
Углеводороды 0.1%/с	0.3 - 1.3 об.%	81 03 571
Углеводороды 2/а	4 - 24 мг/л	81 03 581
Соляная кислота 0.2/а	0.5 - 3 ppm	81 03 481
Соляная кислота 1/а	2 - 10 ppm	CH 29 501
Соляная кислота 50/а	1000 - 5 000 ppm	67 28 181
	100 - 500 ppm	
Соляная кислота/Азотная кислота 1/а		81 01 681
- Азотная кислота	3 - 15 ppm	
- Соляная кислота	3 - 10 ppm	

Газоизмерительные трубки Dräger для кратковременных измерений

Газоизмерительная трубка Dräger для кратковременных измерений	Стандартный диапазон измерения [20°C, 1013 гПа]	Код заказа
Фтористый водород 0.5/a	2 - 15 ppm	81 03 251
Фтористый водород 1.5/b	3 - 15 ppm	CH 30 301
Сероводород 0.2%/A	1 - 7 об.%	CH 28 101
Сероводород 0.2/a	0.5 - 5 ppm	81 01 461
Сероводород 0.2/b	1 - 6 ppm	81 01 991
Сероводород 0.5/a	2 - 15 ppm	67 28 041
Сероводород 1/c	20 - 200 ppm 1 - 20 ppm	67 19 001
Сероводород 1/d	30 - 200 ppm 3 - 20 ppm	81 01 831
Сероводород 100/a	200 - 2 000 ppm	CH 29 101
Сероводород 2%/a	2 - 40 об.%	81 01 211
Сероводород 2/b	5 - 60 ppm	67 28 821
Сероводород 5/b	5 - 60 ppm	81 01 961
Меркаптан 0.1/a	0.5 - 15 ppm	81 03 281
Меркаптан 0.5/a	1 - 5 ppm	67 28 981
Меркаптан 20/a	20 - 100 ppm	81 01 871
Метилакрилат 5/a	5 - 200 ppm	67 28 161
Метилбромид 0.5/a	10 - 30 ppm 2 - 5 ppm	81 01 671
Метилбромид 3/a (5)	20 - 100 ppm 5 - 35 ppm	67 28 211
Метилбромид 5/b	10 - 50 ppm	CH 27 301
Метиленхлорид 20/a	40 - 200 ppm	81 03 591
Метиленхлорид 100/a	300 - 2 000 ppm	67 24 601
Природный газ – одорант, третичный бутилмеркаптан	4 - 15 мг/м ³ 2 - 10 мг/м ³	81 03 071
Азотная кислота 1/a	5 - 50 ppm 3 - 15 ppm	67 28 311
Нитрозные пары 0.5/a	1 - 10 ppm	CH 29 401
Нитрозные пары 100/c	200 - 1 000 ppm 1000 - 5 000 ppm	CH 27 701
Нитрозные пары 2/a	10 - 100 ppm 5 - 50 ppm	CH 31 001
Нитрозные пары 20/a	100 - 500 ppm	67 24 001
Нитрозные пары 50/a	800 - 2 000 ppm 200 - 1 000 ppm	81 01 921
Масло 10 / a-P	-	67 28 371
Масло PN	5 мг/м ³	81 03 111
Синильная кислота 2/a	2 - 10 ppm	CH 25 701
Синильная кислота 2/a	1 - 5 ppm 10 - 50 ppm	81 03 601

Газоизмерительные трубки Dräger для кратковременных измерений

Газоизмерительная трубка Dräger для кратковременных измерений	Стандартный диапазон измерения [20°C, 1013 гПа]	Код заказа
Стирол 10/a	20 - 200 ppm	67 23 301
Стирол 10/b	50 - 250 ppm	67 33 141
Стирол 50/a	100 - 400 ppm	CH 27 601
Четыреххлористый углерод 1/a	3 - 15 ppm	81 01 021
Кислород 5%/В (8)	5 - 23 об.%	67 28 081
Кислород 5%/С	5 - 23 об.%	81 03 261
Озон 0.05/b	0.1 - 0.7 ppm	67 33 181
Озон 10/a	50 - 300 ppm	CH 21 001
Пентан 100/a	100 - 1 500 ppm	67 24 701
Перхлорэтилен 0.1/a	1 - 4 ppm 0.3 - 1 ppm	81 01 551
Перхлорэтилен 10/b	10 - 500 ppm	CH 30 701
Перхлорэтилен 2/a	100 - 300 ppm 10 - 40 ppm	81 01 501
Углеводороды нефти 10/a	50 - 300 ppm	81 01 691
Фенол 1/b	2.5 - 20 ppm	81 01 641
Фосген 0.02/a	0.1 - 1 ppm 0.1 - 15 ppm	81 01 521
Фосген 0.05/a	0.1 - 1.5 ppm	CH 19 401
Фосген 0.25/c	1 - 5 ppm	CH 28 301
Фосфин 0.01/a	0.5 - 1 ppm 0.05 - 0.3 ppm	81 01 611
Фосфин 0.1/a в ацетилене	0.5 - 4 ppm	CH 31 101
Фосфин 1/a	3 - 20 ppm	81 01 801
Политест	качественный	CH 28 401
Пиридин 5/А	5 ppm	67 28 651
Диоксид серы 0.1/a	0.5 - 3 ppm	67 27 101
Диоксид серы 0.5/a	2 - 25 ppm 1 - 5 ppm	67 28 491
Диоксид серы 1/a	2.5 - 25 ppm	CH 31 701
Диоксид серы 20/a	50 - 200 ppm	CH 24 201
Диоксид серы 50/b	800 - 8 000 ppm 100 - 200 ppm	81 01 531
Третичный бутилмеркаптан	2 - 10 мг/м ³ 4 - 15 мг/м ³	81 03 071
Тетрагидротиофен 1/b (5)	2 - 10 ppm	81 01 341
Толуол 100/a	100 - 1 800 ppm	81 01 731
Толуол 5/b	100 - 300 ppm 10 - 80 ppm	81 01 661
Толуол 50/a	100 - 400 ppm	81 01 701
Толуилендиизоцианат 0.02/А (9)	0.04 - 0.2 ppm	67 24 501
Трихлорэтилен 2/a	10 - 250 ppm 5 - 50 ppm	67 28 541
Трихлорэтилен 50/a	100 - 500 ppm	81 01 881
Триэтиламин 5/a	10 - 60 ppm	67 18 401
Винилхлорид 0.5/b	10 - 30 ppm 1 - 5 ppm	81 01 721

Газоизмерительные трубки Dräger для кратковременных измерений

Газоизмерительная трубка Dräger для кратковременных измерений	Стандартный диапазон измерения [20°C, 1013 гПа]	Код заказа
Пары воды 0.1	2 - 40 мг/л	CH 23 401
Пары воды 0.1/a	0.2 - 1.0 мг/л	81 01 321
Пары воды 1/b	20 - 40 мг/л 3 - 15 мг/л	81 01 781
Пары воды 20/a-P	40 - 100 мг/м ³ 200 - 500 мг/м ³	81 03 061
Пары воды 5/a-P	30 - 200 мг/м ³	67 28 531
Ксилол 10/a	50 - 400 ppm	67 33 161

Для безопасного и удобного вскрытия трубок.



Вскрывать трубок Dräger TO 7000

Вскрывать для газоизмерительных трубок Dräger TO 7000	64 01 200
---	-----------



Подогреватель позволяет нагреть трубки до температуры, пригодной для измерения. Нагревающие элементы не используют электричество, тепло выделяется в результате химической реакции.

Подогреватель трубок:
для измерений при отрицательных температурах.

Подогреватель газоизмерительных трубок Dräger, (включая 2 нагревающих элемента)	83 16 130
Нагревающие элементы (2 шт.)	83 16 139

Автоматический пробоотборный насос для трубок. Dräger X-act 5000

Автоматический насос предназначен для работы с трубками для кратковременных измерений и позволяет проводить измерения местных концентраций абсолютно автоматически, со всеми преимуществами трубок. Сканер штрих-кода позволяет быстро занести информацию о трубке в насос для дальнейшей работы. Насос автоматически произведет необходимое число качков и обеспечит быстрый и точный результат при минимуме манипуляций. Результат измерения отображается на дисплее.

► Подробнее о газоизмерительных трубках Dräger на стр. 12.

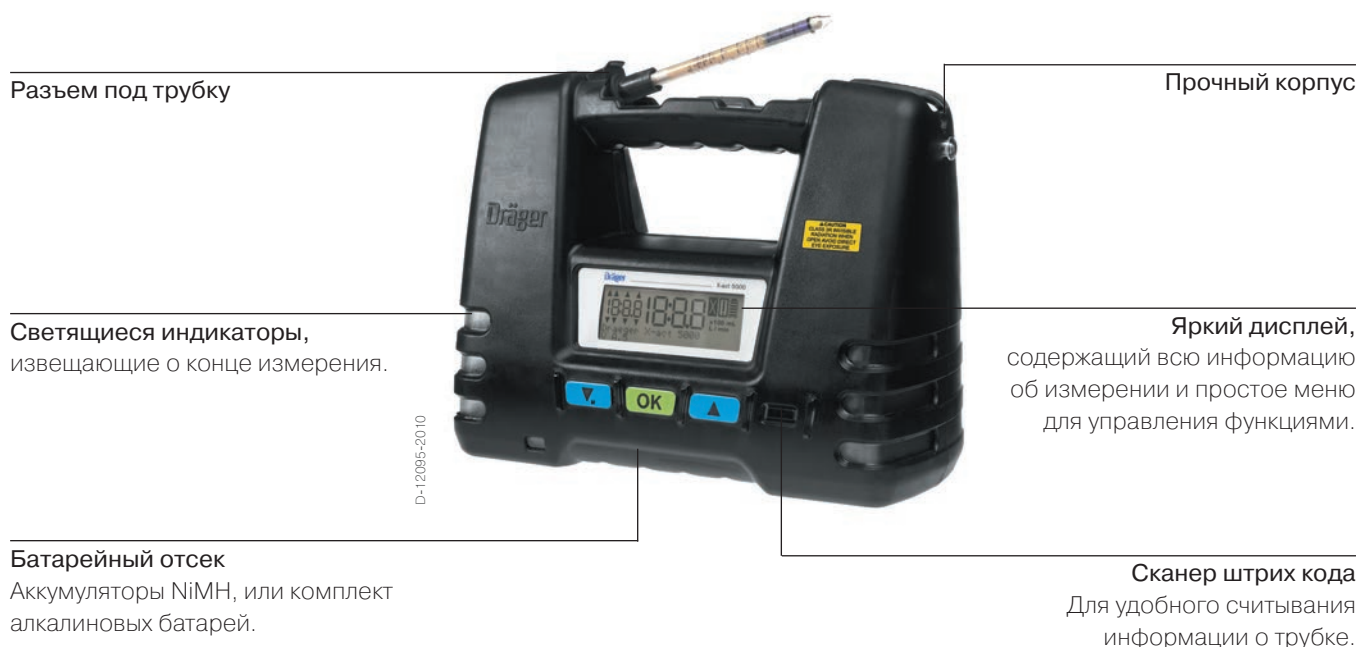

ТЕХНИЧЕСКИЕ ДАННЫЕ

Размеры (Ш x В x Д)	прибл. 175 x 230 x 108 мм
Вес (без силового модуля)	прибл. 1,6 кг
Число качков	Настройка от 1 до 199 качков по 100 мл
Внешний шланг	до 30м
Температура	от -20 до 55 °С хранение от 5 до 40 °С работа
Относительная влажность	от 0 до 95%
Давление	от 700 до 1,300 гПа
Класс защиты	IP 64

СПЕЦИФИКАЦИЯ ЗАКАЗА

	Количество	Номер заказа
Dräger X-act 5000	1 (включая плечевой ремень, без силового модуля)	45 23 500
NiMH аккумуляторы, T4	1	45 23 520
Силовой модуль для батарей, T4 (6 батарей заказываются отдельно)	1	45 23 525
Комплект батарей для Dräger X-act 5000	6	81 03 594
Блок питания (международная версия)	1	45 23 545
Автомобильная зарядка 12 / 24 V	1	45 23 511

Ручной пробоотборный насос для трубок. Dräger accuro

Данный насос позволяет вручную прокачать воздух через трубку для кратковременных измерений. Для удобства пользования имеется счетчик качков. Данный прибор прост, не нуждается в электропитании, и как следствие чрезвычайно экономичен.

► Подробнее о газоизмерительных трубках Dräger на стр. 12.



ТЕХНИЧЕСКИЕ ДАННЫЕ

Размеры (Ш x В x Д)	170 x 45 x 85 мм	
Объем одного качка	100 ±5 мл	
Вес	250 г	
Условия окружающей среды	Температура:	от -20 °C до +50 °C
	Относительная влажность:	0 – 95%
Внешний шланг	до 15 м	

Dräger accuro

Пробоотборный насос Dräger accuro со вскрывателем трубок Dräger TO 7000	64 00 000
Комплект пробоотборного насоса Dräger accuro, включающий: пробоотборный насос Dräger accuro, кейс, вскрыватель трубок Dräger TO 7000 и комплект запасных частей для Dräger accuro	64 00 260
Комплект пробоотборного насоса, включающий: пробоотборный насос Dräger accuro, комплект запасных частей Dräger accuro, нейлоновый футляр для переноски	83 17 186
Комплект MDG (Dräger accuro), включающий: пробоотборный насос Dräger accuro, комплект запасных частей Dräger accuro, футляр Dräger accuro	83 18 392

АКСЕССУАРЫ ДЛЯ ПРОБООТБОРНЫХ НАСОСОВ DRÄGER

Удлинительный шланг для Dräger accuro и Dräger X-act 5000, 1 м	1	64 00 561
Удлинительный шланг для Dräger accuro и Dräger X-act 5000, 3 м	1	64 00 077
Удлинительный шланг для Dräger accuro и Dräger X-act 5000, 10 м	1	64 00 078
Удлинительный шланг для Dräger accuro и Dräger X-act 5000, 15 м	1	64 00 079
Удлинительный шланг для Dräger X-act 5000, 30 м	1	64 01 175
SO ₃ Фильтр	1	81 03 525

Диффузионные трубки Dräger для пассивного отбора проб путем диффузии в течении рабочей смены.



Диффузионные трубки Dräger	Стандартный диапазон измерения для продолжительности 1 час [20°C, 1013 гПа]	Стандартный диапазон измерения для макс. продолжительности [20°C, 1013 гПа]	Код заказа
Уксусная кислота 10/a-D	30 - 200 ppm	3.9 - 25 ppm	81 01 071
Аммиак 20/a-D	100 - 1 500 ppm	12.5 - 200 ppm	81 01 301
Бутадиен 10/a-D	50 - 300 ppm	6.5 - 40 ppm	81 01 161
Диоксид углерода 1%/a-D	5 - 30 об.%	0.6 - 4 об.%	81 01 051
Диоксид углерода 500/a-D	2 000 - 20 000 ppm	250 - 2 500 ppm	81 01 381
Оксид углерода 50/a-D	200 - 600 ppm	25 - 75 ppm	67 33 191
Этанол 1000/a-D	3 000 - 25 000 ppm	375 - 3 100 ppm	81 01 151
Соляная кислота 10/a-D	50 - 200 ppm	6.5 - 25 ppm	67 33 111
Цианистоводородная кислота 20/a-D	50 - 200 ppm	6.5 - 25 ppm	67 33 221
Сероводород 10/a-D	50 - 300 ppm	6.5 - 40 ppm	67 33 091
Диоксид азота 10/a-D	30 - 200 ppm	4.2 - 25 ppm	81 01 111
Диоксид серы 5/a-D	20 - 150 ppm	2.8 - 19 ppm	81 01 091
Толуол 100/a-D	600 - 3 000 ppm	78 - 380 ppm	81 01 421
Трихлорэтилен 200/a-D	200 - 1000 ppm	25 - 125 ppm	81 01 441

Совместный тест комплект Dräger – позволяет провести полную проверку воздуха на целые группы опасных веществ.



Совместные тест-комплекты		Длительность [мин]	Код заказа
Совместный тест комплект Dräger I	Неорганические горючие газы	40 с	81 01 735
Совместный тест-комплект Dräger II	Неорганические горючие газы	40 с	81 01 736
Совместный тест-комплект Dräger III	Органические пары	2	81 01 770
Совместный тест-комплект Dräger на основные вещества		2	81 03 170
Совместный тест-комплект Dräger для обнаружения подпольных лабораторий	Растворитель	1	81 03 310
Фумигационный совместный тест-комплект Dräger	Фумиганты	3	81 03 410
Совместный тест-комплект Dräger для фумигации контейнеров 1	Фумиганты	4	81 03 380
Dräger Polytest	Качественный	1.5	CH 28 401
Адаптер для совместного тест-комплекта, включающий держатель вскрывателя и адаптер [EZG 311]			64 00 090
Сборочное приспособление для 81 03 380			83 18 110

Dräger Aerotest

Dräger Aerotest – набор инструментов позволяющий измерить концентрацию газов в баллоне или компрессоре.



ST-1037-2004

С помощью Dräger Aerotest можно определить качество воздуха для дыхания, поступающего от компрессора или из баллона со сжатым газом. Dräger Aerotest позволяет надежно определять различные примеси, например, оксид углерода, диоксид углерода, водяной пар или масла в потоке сжатого воздуха: одновременно или по отдельности. Используя разъемное соединение, вы можете подключить измерительный прибор (не требующий электропитания) к системе подачи сжатого воздуха низкого давления, чтобы быстро и просто проверить его качество.

Всего за пять минут система выдаст точный результат измерения и сообщит о степени загрязнения. Новый импактор компании Dräger предназначен для тестирования и проверки сжатого воздуха на наличие масляных аэрозолей. Помимо широко распространенных традиционных масел, устройство впервые позволяет без проблем измерять содержание синтетических масел, независимо от их типа и вязкости. Широкий измерительный диапазон с масштабированием обеспечивает высокую точность измерения.

Dräger Aerotest – контроль сжатого воздуха

Dräger Aerotest Simultan HP, в комплекте (для высокого давления)	65 25 951
Dräger Aerotest Alpha, в комплекте (для низкого давления)	65 27 150

ТРУБКИ ДЛЯ ИЗМЕРЕНИЯ КАЧЕСТВА СЖАТОГО ВОЗДУХА

Определяемый компонент	Диапазон измерения	Код заказа
Оксид углерода CO	30 - 150 ppm	67 28 511
Диоксид углерода CO ₂	400 - 3000 ppm	67 28 521
Водяные пары H ₂ O	30 - 200 мг/м ³	67 28 531
Пары масла	5 мг/м ³	67 28 371

Dräger Flow Check

Индикатор воздушных потоков Dräger может использоваться везде, где необходимо вести наблюдение за движением и локализация потоков воздуха. В частности, Dräger Flow Check незаменим при оценке условий вентиляции в центральном отоплении, в лабораториях, а также при поиске утечек в промышленном оборудовании.

Этот прибор может применяться в любом положении. В зависимости от ситуации, Flow-Check позволяет создавать как небольшие отдельные облака тумана, так и постоянный поток повторным нажатием кнопки.

Ампула с аэрозольной жидкостью находится под крышкой в рукоятке и просто устанавливается в держатель. Количество аэрозольной жидкости в одном картридже достаточно для трех минут непрерывной работы.



СПЕЦИФИКАЦИЯ ЗАКАЗА

Индикатор воздушных потоков Dräger Flow Check (без зарядного устройства) С упаковкой картриджей, аккумуляторным блоком питания в пластмассовом кейсе.	64 00 761
Универсальное зарядное устройство 4,8 В - 12 В / 600 мА	83 16 993
Картридж с аэрозольной жидкостью для Dräger Flow Check (3 картриджа)	64 00 812
Кабель с адаптером для подзарядки от автомобильной сети	64 00 803
Запасной аккумуляторный блок питания	64 00 817

Трубки Dräger для визуализации воздушных потоков

Трубки для визуализации воздушных потоков Dräger позволяют сделать видимыми малейшие движения воздуха. Они отличаются простотой эксплуатации и позволяют немедленно получить информацию об условиях циркуляции воздуха и любых потенциальных опасностях.

Стеклянный конец трубки отламывается, и с помощью небольшого резинового насоса через трубку прокачивается воздух. На выходе из трубки образуется

сильно разбавленный серный аэрозоль, который проявляется как белый дым. Благодаря своему удельному весу этот дым переносится воздушным потоком.



ST-2046-2006

Трубка для визуализации воздушных потоков

СПЕЦИФИКАЦИЯ ЗАКАЗА

Индикатор воздушных потоков

Комплект индикатора воздушных потоков хранится в сумке для переноски и включает ручной шаровой насос, адаптер, трубки (10 штук) и герметизирующие крышки.

Тестер воздушных потоков	CH 00 216
--------------------------	-----------

Запасные части

Трубки для визуализации воздушных потоков (упаковка 10 шт.)	CH 25 301
Ручной шарообразный насос	CH 12 868

Анализатор Dräger CMS

Известная во всем мире уникальная измерительная система на чипах Dräger значительно упростила мониторинг газов и паров. Новаторский газоанализатор Dräger CMS, основанный на анализаторе компонентов и чипах, объединил преимущества трубок Dräger с достоинствами оптикоэлектронной системы обработки и установил новые стандарты точности и надежности.

Особая простота эксплуатации

CMS является следующей ступенью развития трубок Dräger. Один чип предназначен для 10 измерений, в отличие от одноразовых трубок Dräger. Реагенты находятся в прочном и компактном корпусе, а не в стеклянной трубке и это является очевидным преимуществом. Чтобы провести измерение нужно просто вставить чип и нажать на кнопку.

Дополнительные преимущества:

- Прибор самотестируется при включении.
- Конец измерения сопровождается звуковым сигналом.
- Анализатор запоминает до 50 последних результатов измерений, перезаписывая старые результаты когда база данных заполнена.
- Моментальное получение результатов измерений.
- Подготовка перед использованием не требуется.
- Нечувствительность к интоксикации (на точность измерения прибора не влияет присутствие остальных газов).
- Компактный размер и меньший вес по сравнению с автоматическими насосами для газоизмерительных трубок.

Цифровой дисплей, мгновенно выводящий результаты измерения.

Отбор проб можно вести как непосредственно из окружающей среды, так и из определенного труднодоступного места с помощью шланга.

Встроенная база данных на 50 последних измерений (при переполнении ведется запись поверх старых данных).



Защита от пыли и брызг воды согласно IP 54.

Управление одной кнопкой

Чип на 10 измерений

Чипы Dräger CMS – служат химическими сенсорами для контроля газа и паров совместно с анализатором.

ST-1347-2004



Чипы Dräger CMS: трубки в миниатюре.

ST-14992-2008



Телескопический зонд

ST-14341-2008



Удлинительный шланг

Анализатор Dräger CMS

ТЕХНИЧЕСКИЕ ДАННЫЕ

Диапазон измерения и вещество	В зависимости от используемого чипа	
Время измерения	30 с – 5 мин, в зависимости от типа используемого чипа и концентрации опасного вещества	
Подготовка к использованию	немедленное использование	
Эффект интоксикации	отсутствует	
Калибровка	не требуется	
Рабочая температура	0 ... 40 °С	
Температура хранения	- 20 ... + 60 °С (анализатор) < 25 °С (чипы)	
Давление воздуха	700 – 1 100 гПа	
Влажность	0 – 95 % относительная, без конденсации	
Определение измеренного значения	Шестиканальная оптическая и световодная система; измерение основано на принципе отражения	
Диагностика системы	Управляемая микроконтроллером самодиагностика всех компонентов системы	
Дисплей	ЖКИ, алфавитно-цифровой с подсветкой	
Языки меню	Английский, немецкий, французский, испанский	
Время работы	Приблизит. время измерения 450 минут	
Электропитание	4 x 1.5 В батареи следующих типов:	
	Varta	LR 6 4006
	Energizer	LR 6 E 91
	Panasonic	LR 6 AM 3 AA MN 1500
	Щелочные/фольговые	(PMBC)
Масса	730 г (анализатор с батареями)	
Размеры (Д x Ш x В)	215 мм x 105 мм x 65 мм	
Тип защиты	От пыли и брызг воды в соответствии с IP 54	

СПЕЦИФИКАЦИЯ ЗАКАЗА

Анализатор в комплекте, включая: анализатор Dräger со встроенным регистратором данных, батареями	64 05 200
Комплект для дистанционных измерений для контроля замкнутых объемов, включая шланг 3 м	64 05 060
Телескопический зонд 1 м	83 13 025
Удлинительный шланг 3 м	83 17 614
Удлинительный шланг 10 м	83 17 613
Анализатор, версия для дистанционных измерений	83 17 700
Комплект для измерения одоранта	65 31 224

Чипы Dräger CMS

СПЕЦИФИКАЦИЯ ЗАКАЗА



Описание	Диапазон измерения	Код заказа
Аммиак	0.2 - 5 ppm	64 06 550
Аммиак	2 - 50 ppm	64 06 130
Аммиак	10 - 150 ppm	64 06 020
Аммиак	100 - 2 000 ppm	64 06 570
Ацетон	40 - 600 ppm	64 06 470
Бензол	0.2 - 10 ppm	64 06 030
Бензол	0.5 - 10 ppm	64 06 160
Бензол	10 - 250 ppm	64 06 280
Бутадиен	1 - 25 ppm	64 06 460
Винилхлорид	0.3 - 10 ppm	64 06 170
Винилхлорид	10 - 250 ppm	64 06 230
Диоксид азота	0.5 - 25 ppm	64 06 120
Диоксид серы	0.4 - 10 ppm	64 06 110
Диоксид серы	5 - 150 ppm	64 06 180
Диоксид углерода	200 - 3 000 ppm	64 06 190
Диоксид углерода	1000 - 25 000 ppm	64 06 070
Диоксид углерода	1 - 20 об. %	64 06 210
Gasodor™ S-Free™	7 - 30 мг/м³	64 06 590
Кислород	1 - 25 об. %	64 06 490
о-Ксилол	10 - 300 ppm	64 06 260
Меркаптан	0.25 - 6 ppm	64 06 360
Метанол	20 - 500 ppm	64 06 380
Метиленхлорид	20 - 200 ppm	64 06 510
МТВЕ	10 - 200 ppm	64 06 530
Нитрозные пары	0.5 - 15 ppm	64 06 060
Нитрозные пары	10 - 200 ppm	64 06 240
Озон	25 - 1 000 ppb	64 06 430
Оксид углерода	5 - 150 ppm	64 06 080
Пары воды	0.4 - 10 мг/л	64 06 450
Перекись водорода	0.2 - 2 ppm	64 06 440
Перхлорэтилен	5 - 150 ppm	64 06 040
Пропан	100 - 2 000 ppm	64 06 310
i-Пропанол	40 - 1 000 ppm	64 06 390
Сероводород	0.2 - 5 ppm	64 06 520
Сероводород	2 - 50 ppm	64 06 050
Сероводород	20 - 500 ppm	64 06 150
Сероводород	100 - 2 500 ppm	64 06 220
Синильная кислота	2 - 50 ppm	64 06 100
Соляная кислота	1 - 25 ppm	64 06 090
Соляная кислота	20 - 500 ppm	64 06 140
Стирол	2 - 40 ppm	64 06 560
Толуол	10 - 300 ppm	64 06 250
Тренировочный чип	Имитация	64 06 290
Трихлорэтилен	5 - 100 ppm	64 06 320
Углеводороды нефти	20 - 500 ppm	64 06 200
Углеводороды нефти	100 - 3 000 ppm	64 06 270
Уксусная кислота	2 - 50 ppm	64 06 330
Формальдегид	0.2 - 5 ppm	64 06 540

ПОРТАТИВНЫЕ ГАЗОАНАЛИЗАТОРЫ DRÄGER

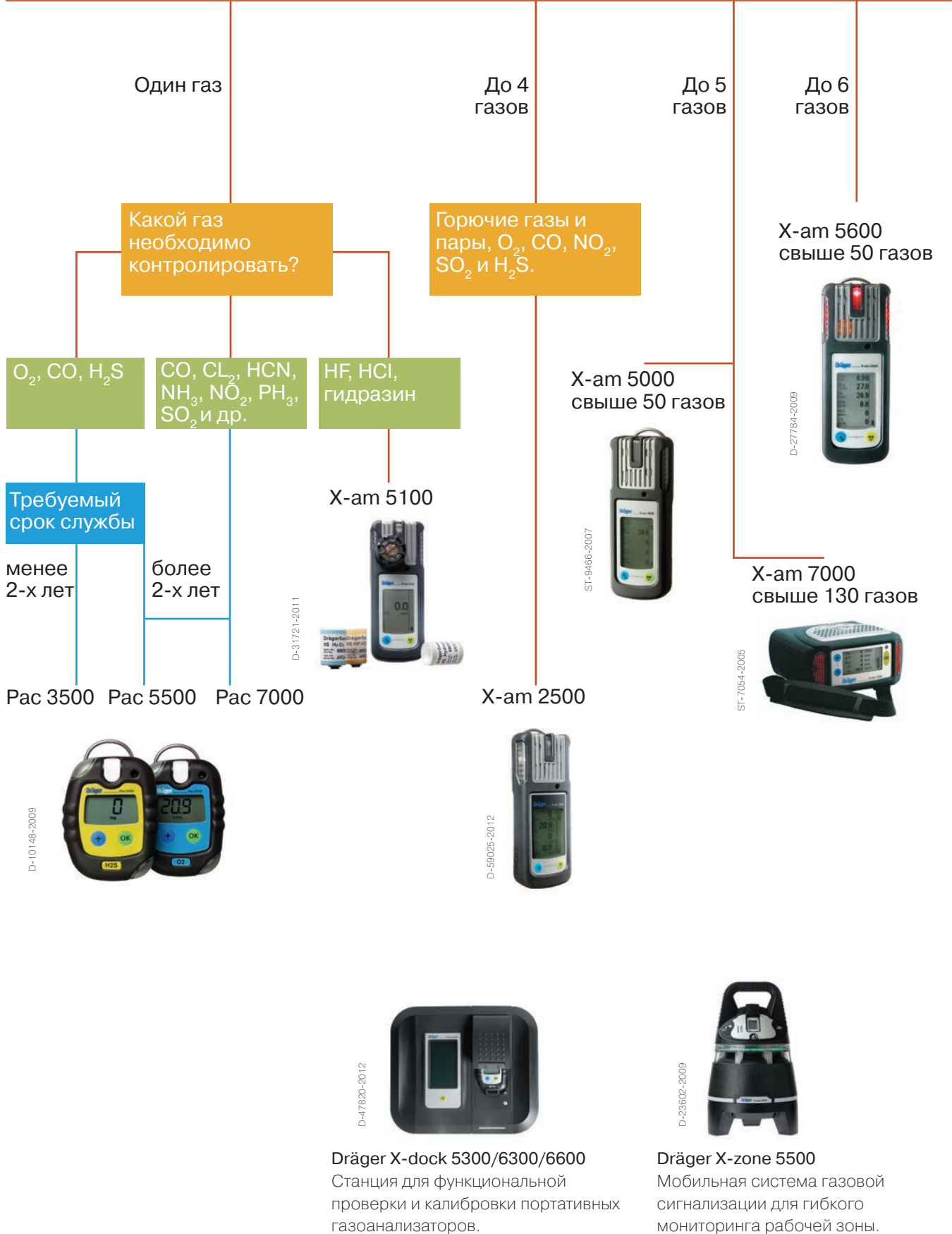



Сколько газов необходимо контролировать?



Сравнение газоанализаторов серии Pac

	Pac 3500 <small>D-440-2009kk</small> 	Pac 5500 <small>D-16521-2009</small> 	Pac 7000 <small>D-16522-2009</small> 
H ₂ S или CO или O ₂			
Специальные газы Cl ₂ /HCN/NH ₃ /NO ₂ /PH ₃ /SO ₂ / NO/OV/OV-A и др.			
Срок службы	2 года	20 лет	20 лет
Технический журнал (до 60 записей)			
Журнал событий (120 часов с частотой 1 мин.)			

Сравнение газоанализаторов серии X-am 2/5x00

	X-am 2500 <small>D-59025-2012</small> 	X-am 5000 <small>ST-9466-2007</small> 	X-am 5600 <small>D-27784-2009</small> 	X-am 5100 <small>D-31721-2011</small> 
Количество датчиков	1-4	1-5	1-6	1
Неограниченный срок службы				
H ₂ S/CO/O ₂ /EX				
NO/NO ₂ /SO ₂ /PH ₃ /HCN/N	только NO ₂ , SO ₂			
H ₂ /CO ₂ /Cl ₂ /OV/H ₂ /Odorant /Amine/COCl ₂				
IREx/IRCO ₂				
Cat Ex 125 PR				
HF, HCl, или гидразин				
Использование совместно с X-zone 5000				
Использование с внешним шлангом				
Датчик Ex/IR CO ₂	Инфракрасный датчик, определяющий наличие взрывоопасных веществ и углекислого газа			
Датчик Cat Ex	Каталитический датчик, определяющий наличие взрывоопасных веществ			

(только X-zone 5000 с насосом)

Серия одноканальных газоанализаторов: Dräger Pac 3500/5500/7000

Точные и простые в применении газоанализаторы Dräger Pac идеально подходят для персонального обнаружения газов на рабочем месте. Надежный одноканальный инструмент, разработанный с учетом промышленных стандартов безопасности, оперативно обнаруживает оксид углерода, сероводород или кислород. Модель Dräger Pac 7000 может быть использована для обнаружения ряда других газов (CO_2 , CL_2 , HCN , NH_3 , NO_2 , PH_3 , SO_2 и др.), а также органических паров.

- Приборы предназначены для измерения и сигнализации о наличии одного конкретного газа.
- Быстрая и надежная функциональная проверка с помощью оборудования Dräger.
- Возможность выбора единиц измерения ($\text{мг}/\text{м}^3$, ppm) из меню, порог тревоги устанавливается с помощью ПО Dräger CC-Vision (стр. 56).
- Регистратор событий, с объемом для хранения до 60 результатов измерений.
- Вес, размер и простота управления для удобства при личном использовании.

Звуковой, световой и вибро-сигнал, предупреждающий об опасности.

Большой дисплей
Четко структурированный дисплей без текстового описания – вся необходимая информация на одном экране.

Прочный корпус
Ударопрочная и эргономичная конструкция. Класс защищенности IP 68.



D-440-2009kk

Сенсоры DrägerSensor
Сенсоры Dräger XXS обладают длительным сроком службы.

Хорошая видимость
Цветная маркировка позволяет различить прибор на расстоянии.

ОБОРУДОВАНИЕ ДЛЯ ПРОВЕРКИ ФУНКЦИОНАЛЬНОСТИ И КАЛИБРОВКИ



ST-4700-2005kk

Станция для функциональной проверки Dräger упрощает функциональную проверку (стр. 53).



D-47820-2012

Dräger X-dock 5300/6300/6600: полный контроль при проверке и калибровке (стр. 53).



D-34526-2009

Программное обеспечение Dräger CC-Vision, Dräger GasVision: профессиональная настройка и обработка данных (стр. 56).

ТЕХНИЧЕСКИЕ ДАННЫЕ

Размеры (Ш x В x Т)	84 x 64 x 25 мм	
Масса	106 г	
Условия окружающей среды	Температура	-40 ... 50 °C
	Давление	70 - 130 кПа
	Отн. влажность	10...90%
Класс защиты от пыли и влаги	IP 68	
Дисплей	ЖК-дисплей без текстового описания, непрерывная индикация концентрации, оставшегося или прошедшего срока службы, функции уведомления и предупреждения	
Время работы от батареи (типичное значение при 25 °C)	Работа 8 часов в сутки, сигнализация 1 минута в сутки: CO, H ₂ S: > 2 года O ₂ : > 12 месяцев	
Сигналы тревоги	Оптический	Видимый с 360° мигающий светодиод на верхней и нижней панели
	Звуковой	Многотональный сигнал >90 дБ на расстоянии 30 см
	Вибросигнал	
Срок службы прибора и гарантия	Для модели Pac 3500 - 2 года. Для моделей Pac 5500 и Pac 7000 срок службы не ограничен	
Регистратор событий	Хранение до 60 событий, включая концентрации, дату и время	
Аттестации	Маркировка взрывозащиты: PO Ex ia I X/0 Ex ia IIC T4 X Соответствует требованиям TP TC 012/2011, TP TC 020/2011, TP TC 004/2011	

СПЕЦИФИКАЦИЯ ЗАКАЗА

Описание	Диапазон измерения	Код заказа
Dräger Pac 3500 CO	0 - 500 ppm	83 22 001
Dräger Pac 3500 H ₂ S	2 - 100 ppm	83 22 003
Dräger Pac 3500 O ₂	2 - 25 об.-%	83 22 005
Dräger Pac 5500 CO	0 - 500 ppm	83 22 009
Dräger Pac 5500 H ₂ S	0 - 100 ppm	83 22 011
Dräger Pac 5500 O ₂	2 - 25 об.-%	83 22 013
Dräger Pac 7000 CO	0 - 2 000 ppm	83 18 676
Dräger Pac 7000 H ₂ S	0 - 200 ppm	83 18 677
Dräger Pac 7000 O ₂	2 - 25 об.-%	83 18 678
Dräger Pac 7000 CO ₂	0 - 5 об.-%	83 18 975
Dräger Pac 7000 Cl ₂	0 - 20 ppm	83 18 978
Dräger Pac 7000 HCN	0 - 50 ppm	83 18 973
Dräger Pac 7000 NH ₃	0 - 300 ppm	83 18 979
Dräger Pac 7000 NO ₂	0 - 50 ppm	83 18 977
Dräger Pac 7000 PH ₃	0 - 20 ppm	83 18 974
Dräger Pac 7000 SO ₂	0 - 100 ppm	83 18 976
Dräger Pac 7000 OV	0 - 200 ppm	83 21 006
Dräger Pac 7000 OV-A	0 - 200 ppm	83 21 007

Срок службы сенсоров указан на стр. 44



Dräger Pac
Dräger Pac с хорошо заметной цветной маркировкой.

Аксессуары

Кожаный футляр для переноски	45 43 822
Хорошо заметная желтая маркировка для версий H ₂ S	83 20 978
Хорошо заметная синяя маркировка для версий O ₂	83 20 977
Запасные части	
Литиевая батарея	45 43 808
Осушающий и противопылевой фильтр	83 23 615
Комплект запасных частей	45 43 861
Зажим с винтами, винты корпуса (4 шт.), шестигранный ключ	

Одноканальный газоанализатор Dräger X-am 5100

Портативный газоизмерительный прибор для измерения одного из газов: HF, HCl, или гидразина. Портативный прибор может использоваться в нефтехимии, при асептической упаковке, антикоррозионной защите водогрейных котлов и т.д. Прибор для измерения одного газа Dräger X-am 5100 обезопасит вашу работу с HF, HCl или гидразином благодаря испытанным сенсорам Dräger и конструкции, разработанной с учетом реакционной способности этих газов.

КРАТКИЙ ОБЗОР ПРЕИМУЩЕСТВ

- Точное, непрерывное и надежное измерение.
- Специальная конструкция с прямым поступлением газа на сенсор обеспечивает быстрое время отклика и точные показания благодаря отсутствию адсорбции газа корпусом прибора.
- Легкий и прочный, устойчивый к ударам и вибрации.
- Эргономичный формат мобильного телефона.
- Три сигнала тревоги: визуальный (видимость 360°), звуковой (многотональный сигнал), вибрационный.
- Простота обращения: двухкнопочное управление и понятная система навигации в меню.
- Прибор может использоваться со сменными щелочными батареями или с NiMH аккумулятором (Т4), подзаряжаемым непосредственно в приборе.
- Возможность выбора единиц измерения (мг/м³, ppm) из меню, порог тревоги устанавливается с помощью ПО Dräger CC-Vision (стр. 56).

Твердый корпус

Степень пыле-влажностезащиты IP54.

Простое двухкнопочное управление

D-311721-2011



Большой и удобный экран, регистратор данных

Специально разработанные сенсоры Dräger XS

ДОПОЛНИТЕЛЬНОЕ ОБОРУДОВАНИЕ

D-23602-2009



Dräger X-zone* 5500

Мобильная система газовой сигнализации для гибкого мониторинга рабочей зоны (стр. 48).

D-47884-2012



Dräger X-dock 5300/6300/6600: полный контроль при проверке и калибровке (стр. 53).

D-34526-2009



Программное обеспечение Dräger CC Vision, Dräger GasVision: профессиональная настройка и обработка данных (стр. 56).

ТЕХНИЧЕСКИЕ ДАННЫЕ

Размеры (Ш x Д x В)	48 x 130 x 61 мм	
Масса	250 г	
Условия окружающей среды	Температура	от -20 до +50 °C
	Давление	700 - 1300 мбар
	Отн. влажность:	10 - 95 %
Сигналы тревоги	Визуальный	360°
	Звуковой	многотональный сигнал, громкость >90 дБ на расстоянии 30 см
	Вибросигнал	
Класс защиты от пыли и влаги	IP 54	
Ресурс работы	~160 часов (от щелочной батареи) или ~120 часов (от NiMH аккумулятора)	
Время зарядки батареи	меньше 4 ч	
Регистратор данных	Может считываться через инфракрасный интерфейс Емкость > 1000 часов при записи с интервалом 1 показание в минуту	
Аттестация	Соответствует требованиям TP TC 012/2011; TP TC 020/2011, TP TC 004/2011 Маркировка взрывозащиты: 0 Ex ia IIC T3 X/PO Ex ia I X; I Ex d ia IIC T4(T3) X	

СПЕЦИФИКАЦИЯ ЗАКАЗА

Dräger X-am 5100 83 22 750

В комплект входит: базовый прибор с регистратором данных, с сертификатами изготовителя и калибровки.

Функционирующий инструмент включает в себя блок питания и один сенсорный датчик.

Описание	Диапазон измерения	Разрешение	Время отклика (t_{90})	Код заказа
DrägerSensor XS EC HF/HCl	0 - 30 ppm	0,1 ppm	60 с*	68 09 140
DrägerSensor XS EC Hydrazin	0 - 3 ppm	0,01 ppm	180 с	68 09 190

*Время отклика (t_{50})

Срок службы сенсоров указан на стр. 44.

Многоканальный газоанализатор Dräger X-am 2500

Dräger X-am 2500 – анализатор на 1-4 газа для персональной защиты, измеряющий горючие газы и пары, а также O₂, CO, NO₂, SO₂ и H₂S. Надежная и испытанная технология, долговечные сенсоры и простота применения обеспечивают максимальную безопасность и очень низкие эксплуатационные затраты.

- Долговечные электрохимические сенсоры серии XXS и стойкие к отравителям Ex-сенсоры.
- Быстрое, простое и экономное тестирование новым Dräger X-dock.
- Работа по принципу диффузии или через насос.
- Удобство ношения и управления.
- Непрерывная работа от аккумулятора в течении 12 часов.
- Возможность выбора единиц измерения (мг/м³, ppm) из меню, порог тревоги устанавливается с помощью ПО Dräger CC-Vision (стр. 56).
- Пригоден к использованию в зоне 0

Зажим «крокодил»

Надежное крепление.

Световой сигнал тревоги

Видимость 360°.

Прочная конструкция

Защита от влаги и пыли IP 67.



D-59025-2012

Надежное поступление газа

Газ проходит с 2 сторон.

Сенсоры DrägerSensor

Быстрые, точные, долговечные.

Большой дисплей

Все показания с одного взгляда.

РЕКОМЕНДУЕМ ДОПОЛНИТЕЛЬНО:



ST-9476-2007

Внешний насос
для Dräger X-am Pump



D-47894-2012

Dräger X-dock 5300/6300/6600:
полный контроль при проверке и
калибровке (стр. 53).



D-34526-2009

Программное обеспечение
Dräger CC Vision, Dräger GasVision:
профессиональная настройка и
обработка данных (стр. 56).

СПЕЦИФИКАЦИЯ ЗАКАЗА

Наименование	Код заказа
Dräger X-am 2500	
Предлагается в различных исполнениях. Установка других сенсоров невозможна.	
Вкл. калибровочный сертификат. Без блока питания.	
Dräger X-am 2500 EX	83 23 910
Dräger X-am 2500 Ex, O ₂	83 23 912
Dräger X-am 2500 Ex, O ₂ , H ₂ S-LC	83 23 914
Dräger X-am 2500 Ex, O ₂ , CO	83 23 916
Dräger X-am 2500 Ex, O ₂ , H ₂ S-LC, CO ₁₁	83 23 918
Dräger X-am 2500 Flex	83 23 900
Предлагается в различных исполнениях. Установка других сенсоров невозможна.	
Вкл. калибровочный сертификат. Без блока питания.	
Dräger X-am 2500 Ex, O ₂ , CO, H ₂ S-LC	33 51 01
Dräger X-am 2500 Ex, O ₂ , CO	33 51 05
Dräger X-am 2500 Ex, O ₂ , H ₂ S-LC	33 51 11
Dräger X-am 2500 Ex, O ₂	33 51 07
Dräger X-am 2500 Ex	33 51 06
Dräger X-am 2500 O ₂ , CO, H ₂ S-LC	33 51 03
Dräger X-am 2500 O ₂ , CO	33 51 08
Dräger X-am 2500 O ₂ , H ₂ S-LC	33 51 09
Dräger X-am 2500 Ex, O ₂ , CO, NO ₂	33 51 04
Dräger X-am 2500 Ex, O ₂ , H ₂ S-LC, SO ₂	33 51 02

СПЕЦИФИКАЦИЯ ЗАКАЗА

DrägerSensor	Изм. диапазон	Разрешение	Время отклика (t ₉₀)	Ожидаемый срок службы	Код заказа
CatEx 125 PR	0 - 100 % НПВ 0 - 5 об. % CH ₄	1 % НПВ	10 с	> 4 лет	68 12 950
DrägerSensor XXS O ₂	0 ... 25 об. %	0,1 об. %	10 с	> 5 лет	68 10 881
DrägerSensor XXS CO	0 - 2.000 ppm	2 ppm	15 с	> 5 лет	68 10 882
DrägerSensor XXS H ₂ S LC	0 - 100 ppm	0,1 ppm	15 с	> 5 лет	68 11 525
DrägerSensor XXS SO ₂	0 - 100 ppm	0,1 ppm	15 с	> 3 лет	68 10 885
DrägerSensor XXS NO ₂	0 - 50 ppm	0,1 ppm	15 с	> 3 лет	68 10 884

Срок службы сенсоров указан на стр. 44

ТЕХНИЧЕСКИЕ ДАННЫЕ

Размеры (Ш x Д x В)	48 x 130 x 44 мм	
Вес	250 г	
Условия окружающей среды	Температура	- 40 ... + 40 °C
	Давление	70 - 130 кПа
	Отн. влажность:	10 - 95 % отн. влажн.
Класс защиты от пыли и влаги	IP 67	
Сигналы тревоги	Визуальный	360°
	Звуковой	Многотональный сигнал, громкость >90 дБ на расстоянии 30 см
Ресурс непрерывной работы	более 12 часов со щелочными и NiMH батареями, более 13 ч с NiMH батареями большой емкости, типичный без Ex-сенсора более 250 часов с щелочными батареями	
Время зарядки батареи	менее 4 часов	
Регистратор данных	Может считываться через ИК-интерфейс. Емкость > 1000 час. для 4 газов при записи с интервалом 1 показание в минуту	
Аттестация	Соответствует требованиям TP TC 012/2011, TP TC 020/2011, TP TC 004/2011 Маркировка взрывозащиты: 0 Ex ia IIC T3 X/PO Ex ia IX	

Многоканальный газоанализатор Dräger X-am 5000

Dräger X- am 5000 относится к новому поколению газоанализаторов, разработанных специально для персонального мониторинга газов. Этот 5-канальный прибор надежно измеряет горючие газы и пары, а также кислород и опасные концентрации Cl_2 , CO , CO_2 , H_2 , H_2S , HCN , NH_3 , NO , NO_2 , PH_3 , SO_2 и органических паров.

- Высокая функциональность и интуитивное управление в компактном и легком корпусе.
- Ех-сенсор, позволяющий с высокой точностью измерять дозрывные концентрации горючих газов.
- Возможность замены, обновления или калибровки сенсоров на обширный список других газов.
- Защита от влаги и пыли по IP67, резиновый чехол обеспечивающий ударо- и вибростойкость, нечувствительность к электромагнитным помехам.
- Опциональная комплектация насосом для использования в труднодоступных местах и перед входом в помещения.
- Работа от стандартных и подзаряжаемых батарей, зарядка батареи прямо в инструменте. Время непрерывной работы – до 48 часов.
- Возможность выбора единиц измерения (mg/m^3 , ppm) из меню, порог тревоги устанавливается с помощью ПО Dräger CC-Vision (стр. 56).
- Пригоден к использованию в зоне 0

Безопасное поступление газа

Газ поступает с двух сторон.

Сенсоры DrägerSensors

Быстрые, точные, долговечные.

Обратные отражатели

Просто находить в темноте или воде.

ST-9466-2007

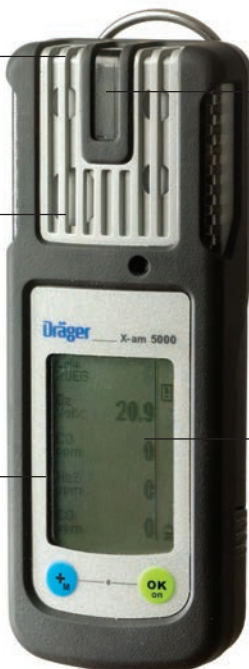

Световой сигнал тревоги

Видимость 360°.

Большой дисплей

Все показания с одного взгляда.

ДОПОЛНИТЕЛЬНОЕ ОБОРУДОВАНИЕ

D-23602-2009



Dräger X-zone* 5500

Мобильная система газовой сигнализации для гибкого мониторинга рабочей зоны (стр. 48).

D-47894-2012



Dräger X-dock 5300/6300/6600

Полный контроль при проверке и калибровке (стр. 53).

D-34526-2009



Dräger CC-Vision, Dräger GasVision

Профессиональная настройка и обработка данных (стр. 56).

СПЕЦИФИКАЦИЯ ЗАКАЗА

Dräger X-am 5000, базовый прибор
 Без блока питания, с регистратором данных, с сертификатами изготовителя и калибровки. 83 20 000
 Функциональный инструмент включает в себя блок питания и до 4 сенсоров.

Наименование	Диапазон измерения	Разрешение	Время отклика (t90)	Код заказа
CatEx 1251	0 - 100 %НПВ	1 %НПВ	8 сек.	68 12 950
CatEx 125 Mining1	0 - 100 %НПВ	1 %НПВ	8 сек.	68 11 970
DrägerSensor XXS O ₂	0 - 25 об. %	0,1 об. %	10 сек.	68 10 881
DrägerSensor XXS CO	0 - 2.000 ppm	1 ppm	25 сек.	68 10 882
DrägerSensor XXS CO HC	0 - 10.000 ppm	5 ppm	25 сек.	68 12 010
DrägerSensor XXS CO/с компенсацией H ₂	0 - 2.000 ppm CO	2 ppm	25 сек.	68 11 950
DrägerSensor XXS H ₂ S	0 - 100 ppm	1 ppm	15 сек.	68 10 883
DrägerSensor XXS H ₂ S LC	0 - 100 ppm	0,1 ppm	15 сек.	68 11 525
DrägerSensor XXS H ₂ S HC	0 - 1.000 ppm	2 ppm	15 сек.	68 12 015
DrägerSensor XXS CO/H ₂ S	0 - 2.000 ppm CO / 0 - 200 ppm H ₂ S	1 ppm H ₂ S / 2 ppm CO	10 сек.	68 11 410
DrägerSensor XXS NO	0 - 200 ppm	0,5 ppm	20 сек.	68 11 545
DrägerSensor XXS NO ₂	0 - 50 ppm	0,1 ppm	15 сек.	68 10 884
DrägerSensor XXS SO ₂	0 - 50 ppm	0,1 ppm	15 сек.	68 10 885
DrägerSensor XXS PH ₃	0 - 20 ppm	0,01 ppm	10 сек.	68 10 886
DrägerSensor XXS PH ₃ HC	0 - 1.000 ppm	1 ppm	10 сек.	68 12 020
DrägerSensor XXS HCN	0 - 50 ppm	0,1 ppm	10 сек.	68 10 887
DrägerSensor XXS NH ₃	0 - 300 ppm	1 ppm	20 сек.	68 10 888
DrägerSensor XXS CO ₂	0 - 5 об. %	0,1 об. %	30 сек.	68 10 889
DrägerSensor XXS Cl ₂	0 - 10 ppm	0,05 ppm	30 сек.	68 10 890
DrägerSensor XXS H ₂	0 - 2.000 ppm	5 ppm	20 сек.	68 12 370
DrägerSensor XXS H ₂ HC	0 - 4 об. %	0,01 об. %	20 сек.	68 12 025
DrägerSensor XXS OV	0 - 200 ppm	0,5 ppm	100 сек.	68 11 530
DrägerSensor XXS OV-a	0 - 200 ppm	1 ppm	100 сек.	68 11 535

Срок службы сенсоров указан на стр. 44

Сенсоры с 5-летним ожидаемым сроком службы

DrägerSensor XXS E CO	0 - 2.000 ppm	1 ppm	25 сек.	68 12 212
DrägerSensor XXS E H ₂ S	0 - 200 ppm	1 ppm	15 сек.	68 12 213
DrägerSensor XXS E O ₂	0 - 25 об. %	0,1 об. %	10 сек.	68 12 211

ТЕХНИЧЕСКИЕ ДАННЫЕ

Размеры (Ш x Д x В)	48 x 130 x 44 мм		
Вес	250 г		
Условия окружающей среды	Температура	-40 ... +50 °C	
	Давление	700 - 1300 гПа	
	Отн. влажность:	10 - 95 %	
Сигналы тревоги	Визуальный	360°	
	Звуковой	Многотональный сигнал, громкость >90 дБ на расст. 30 см	
	Вибросигнал		
Класс защиты от пыли и влаги	IP 67		
Время работы от батарей	более 12 часов; с импульсным режимом (режим энергосбережения) более 40 часов		
Время зарядки батареи	менее 4 часов		
Регистратор данных	Может считываться через инфракрасный интерфейс. Емкость более 1000 часов для 5 газов при записи с интервалом 1 показание в минуту		
Работа с насосом	Максимальная длина шланга 20 м		
Аттестации	Маркировка взрывозащиты PO Ex ia I X / 0 Ex ia IIC T3 X; PB Ex d ia I X / 1 Ex d ia IIC T4(T3) X Соответствует требованиям TP TC 012/2011, TP TC 020/2011, TP TC 004/2011		

Многоканальный газоанализатор Dräger X-am 5600

С эргономичной конструкцией и инновационным ИК сенсором, Dräger X-am 5600 – самый компактный прибор для измерения до 6 газов. Идеальный для персонального мониторинга, этот прочный и водонепроницаемый детектор точно и надежно измеряет взрывоопасные, горючие и токсичные газы и пары, а также кислород.

- Работа даже в самых тяжелых условиях: класс защиты по водо- и пыленепроницаемости согласно IP67.
- Увеличенный срок службы (8 лет) ИК-сенсоров с большими интервалами между калибровками (1 год).
- Обнаружение взрывоопасных и горючих газов, а также опасных концентрации O₂, CO, CO₂, H₂, H₂S, HCN, NH₃, NO, NO₂, PH₃, SO₂, аминов, одоранта, COCl₂ и паров органических соединений.
- Компактный и легкий, управление одной рукой.
- Нечувствительность сенсоров к отравителям, объединение сигналов с инфракрасного и электрохимического сенсора для надежного обнаружения водорода.
- Возможность выбора единиц измерения (мг/м³, ppm) из меню, порог тревоги устанавливается с помощью ПО Dräger CC-Vision (стр. 56).
- Инфракрасные (IR) сенсоры для измерения CO₂ или довзрывных концентраций горючих газов. Возможность совмещения обоих вариантов в двойном сенсоре.

Безопасное поступление газа
Газ поступает с двух сторон.

Сенсоры DrägerSensor
Быстрые, точные и долговечные. Визуальный сигнал работы указывает на непрерывную работу инфракрасного сенсора.

Обратные отражатели
Просто находить в темноте или воде.



Световая тревога
Видимость 360°.

Большой дисплей
Все показания с одного взгляда.

D-27784-2009

ДОПОЛНИТЕЛЬНОЕ ОБОРУДОВАНИЕ

D-23602-2009



Dräger X-zone* 5500
Мобильная система газовой сигнализации для гибкого мониторинга рабочей зоны (стр. 48).

D-47894-2012



Dräger X-dock 5300/6300/6600:
полный контроль при проверке и калибровке (стр. 53).

D-34526-2009



Dräger CC-Vision, Dräger GasVision:
профессиональная настройка и обработка данных (стр. 56).

СПЕЦИФИКАЦИЯ ЗАКАЗА

Dräger X-am 5600 83 21 050

Включает: базовый прибор со встроенным регистратором данных, компакт-диск с программным обеспечением и руководствами, сертификаты изготовителя и калибровки. Функциональный прибор должен включать до 4 сенсоров и блок питания.

Инфракрасные сенсоры	Диапазон измерения	Разрешение	Время отклика (t ₉₀)	Код заказа
DrägerSensor Dual IR Ex/CO ₂ ¹⁾	0 - 100 % НПВ 0 - 100 об. % метана, пропана, этилена 0.01 об. % CO ₂	1 % НПВ 0.1 об. % CH ₄ 0 - 5 об. % CO ₂	20 с	68 11 960
DrägerSensor IR Ex ¹⁾	0 - 100 % НПВ 0 - 100 об. % метана, пропана, этилена	1 % НПВ 0.1 об. % CH ₄	20 с	68 12 180
DrägerSensor IR CO ₂	0 - 5 об. % CO ₂	0.01 об. % CO ₂	20 с	68 12 190
DrägerSensor XXS O ₂	0 - 25 об. %	0.1 об. %	10 с	68 10 881
DrägerSensor XXS CO	0 - 2000 ppm	2 ppm	15 с	68 10 882
DrägerSensor XXS O ₂ 100	0 - 100 об. %	0.5 об. %	5 с	68 12 385
DrägerSensor XXS CO HC	0 - 10000 ppm	5 ppm	25 с	68 12 010
DrägerSensor XXS CO/ с компенсацией H ₂	0 - 2000 ppm CO	2 ppm	25 с	68 11 950
DrägerSensor XXS H ₂ S	0 - 200 ppm	1 ppm	15 с	68 10 883
DrägerSensor XXS H ₂ S LC	0 - 100 ppm	0.1 ppm	15 с	68 11 525
DrägerSensor XXS H ₂ S HC	0 - 1000 ppm	2 ppm	15 с	68 12 015
DrägerSensor XXS CO/H ₂ S	0 - 2000 ppm CO / 0 - 200 ppm H ₂ S	1 ppm H ₂ S / 2 ppm CO	20 с	68 11 410
DrägerSensor XXS NO	0 - 200 ppm	0.1 ppm	10 с	68 11 545
DrägerSensor XXS NO ₂	0 - 50 ppm	0.1 ppm	15 с	68 10 884
DrägerSensor XXS SO ₂	0 - 100 ppm	0.1 ppm	15 с	68 10 885
DrägerSensor XXS PH ₃	0 - 20 ppm	0.01 ppm	10 с	68 10 886
DrägerSensor XXS PH ₃ HC	0 - 2000 ppm	1 ppm	10 с	68 12 020
DrägerSensor XXS HCN	0 - 50 ppm	0.1 ppm	10 с (t ₅₀)	68 10 887
DrägerSensor XXS NH ₃	0 - 300 ppm	1 ppm	20 с (t ₅₀)	68 10 888
DrägerSensor XXS CO ₂	0 - 5 об. %	0.1 об. %	30 с (t ₅₀)	68 10 889
DrägerSensor XXS Cl ₂	0 - 20 ppm	0.05 ppm	30 с	68 10 890
DrägerSensor XXS H ₂	0 - 2000 ppm	5 ppm	10 с	68 12 370
DrägerSensor XXS H ₂ HC	0 - 4 об. %	0.01 об. %	20 с	68 12 025
DrägerSensor XXS OV	0 - 200 ppm	0.5 ppm	20 с (t ₅₀)	68 11 530
DrägerSensor XXS OV-A	0 - 200 ppm	1 ppm	40 с (t ₅₀)	68 11 535
DrägerSensor XXS Amine	0 - 100 ppm	1 ppm	30 с	68 12 545
DrägerSensor XXS Odorant	0 - 40 ppm	0.5 ppm	90 с	68 12 535
DrägerSensor XXS COCl ₂	0 - 10 ppm	0.01 ppm	30 с	68 12 005
Электрохимические сенсоры с 5-летним ожидаемым сроком службы				
DrägerSensor XXS E CO	0 - 2000 ppm	2 ppm	15 с	68 12 212
DrägerSensor XXS E H ₂ S	0 - 200 ppm	1 ppm	15 с	68 12 213
DrägerSensor XXS E O ₂	0 - 25 об. %	0.1 об. %	10 с	68 12 211

¹⁾ Имеется специальная калибровка для Ex-сенсоров (стандартная настройка: метан)

ТЕХНИЧЕСКИЕ ДАННЫЕ

Габариты (Ш x В x Г)	47 x 130 x 44 мм	
Масса	250 г	
Условия окружающей среды	Температура	-20 ... +50 °С;
	Давление	700 - 1300 мбар; 20.7 - 38.4 рт. ст.
	Влажность	отн., 10 - 95 %
Сигналы тревоги	Визуальный	360°
	Звуковой	Многотональный, громкость >90 дБ на расстоянии 30 см
	Вибросигнал	
Класс защиты от пыли и влаги	IP 67	
Продолжительность эксплуатации	10-12 часов	
Продолжительность зарядки	< 4 часов	
Регистратор данных	Может считываться через инфракрасный интерфейс. Емкость более 1000 часов для 6 газов при записи с интервалом 1 показание в минуту.	
Работа с насосом	Максимальная длина шланга 30 м	
Аттестации	Маркировка взрывозащиты PO Ex ia IX/O Ex ia IIC T4(T3) X Соответствует требованиям TR TC 012/2011, TR TC 020/2011, TR TC 004/2011	

Принадлежности для портативных газоизмерительных приборов

ST-5014-2005



Фильтры и специальные принадлежности

В распоряжении пользователя широкий ассортимент предварительных фильтров и специальных принадлежностей, позволяющий проводить измерения в любой атмосфере. Принадлежности многократного использования (включая, например, зонды) используются с конкретными инструментами. Они позволяют надежно обнаруживать газы даже в ограниченном пространстве.

Принадлежности для настройки приборов и оценки результатов

В дополнение к программам Dräger GasVision и Dräger CC-Vision вы можете получить полные коммуникационные комплекты и специализированное программное обеспечение, позволяющие расширить спектр возможностей приборов для измерения одного или нескольких газов. Это позволяет пользователю считывать штриховые коды, а также информацию о зафиксированных событиях.

ST-5017-2005



Аксессуары для калибровки

Для эффективного управления инструментами в вашем распоряжении принадлежности: регулирующие клапаны, адаптеры и специальные шланги.

Калибровочный адаптер Pas

ST-9485-2007



Зарядное устройство для X-am 2/5x00

D-12293-2009



Аккумуляторы NiMH T4

ST-9476-2007



Внешний насос для X-am 2/5x00

D-2125-2011



Инфракрасное коммуникационное устройство USB DIRA с USB кабелем

D-28562-2015



Зарядный адаптер для батареи X-am 2/5x00

D-37355-2015



Резиновый чехол

Принадлежности для портативных газоизмерительных приборов

Калибровочные адаптеры	Код заказа
Калибровочный адаптер для Dräger Pac 3500-7000	83 18 588
Калибровочный адаптер для Dräger X-am 2500-5600	
Калибровочный адаптер для Dräger X-am 5100	68 06 291
Калибровочный модуль X-am 2/5x00	83 18 752
Устройство для проверки реакции на нонан для Dräger X-am 2/5x00	83 20 080
Зонды	
GL-зонд	64 08 160
Измерительный зонд 150 см, включает адаптер насоса и фильтр	64 08 239
Телескопический зонд, вставной	68 01 954
Телескопический зонд 100 см с принадлежностями	83 16 530
Телескопический зонд ES 150 см	83 16 533
Зонд 90 см с принадлежностями	83 16 532
Зонд 400 см	83 17 188
Зонд для обнаружения утечек 70 см	83 16 531
Пробоотборный зонд, стойкий к растворителям	68 02 279
Поплавковый зонд (без шланга)	68 02 337
Поплавковый зонд (10 м)	68 07 097
Поплавковый зонд в комплекте	83 18 371
Стойкий к H ₂ S с 5 м витонového шланга, противопоылевой и водяной фильтр	
Принадлежности для зондов	
Включает различные адаптеры и резиновую грушу	83 16 534
Шланги	
Шланг для поплавоквого зонда (электропроводящий, не для H ₂ S)	11 80 681
Витонový шланг (стойкий к растворителям, подходит для H ₂ S)	12 03 150
Запасной шланг (2 м)	83 18 205
Для телескопического зонда 100 и зонда для обнаружения утечек 70 см	
Резиновая груша	68 01 933
Блоки питания(для Dräger X-am 2/5x00)	
Аккумуляторный NiMH блок питания T4	83 18 704
NiMH блок питания большой емкости T4	83 22 244
Блок питания на щелочных батареях (без батарей AA)	83 22 237
Щелочные батареи T4 (2 шт.) для блока питания на щелочных батареях	83 22 240
Зарядные принадлежности (для Dräger X-am 2/5x00)	
Зарядное устройство	83 18 639
Базовый зарядный комплект, состоящий из зарядного модуля и сетевого адаптера (международная версия)	83 20 333
Аккумуляторный NiMH блок питания T4 с зарядным модулем и сетевым адаптером (полный комплект)	83 18 785
Аккумуляторный NiMH блок питания большой емкости T4 с зарядным модулем и сетевым адаптером (полный комплект)	83 22 785
Сетевой блок с сетевым кабелем (международная версия) для макс. 20 зарядных модулей	83 15 805
Сетевой блок (международная версия) для макс. 5 зарядных модулей	83 16 994
Сетевой блок (международная версия) для макс. 2 зарядных модулей	83 15 635
Автомобильный соединительный кабель 12В /24В для зарядного модуля	45 30 057
Автомобильный набор для монтажа 1 зарядного модуля для Dräger X-am 2/5x00	83 18 779
Насос с принадлежностями (для Dräger X-am 2/5x00)	
Внешний насос для Dräger X-am 2/5x00	83 19 400
Адаптер резиновой груши	83 19 195
Комплект для входа в замкнутые объемы с внешним насосом и витонovým шлангом длиной 3 м	83 19 399
Футляр для X-am 2/5X00, без зарядных принадлежностей, зонда, баллона с газом, насоса шланга	83 20 467
Футляр с насосом Dräger X-am	83 19 385
Кожаная сумка	83 18 755

Многоканальный газоанализатор Dräger X-am 7000

Dräger X-am 7000 – адаптивный инструмент с возможностью установки трех электрохимических и двух термокаталитических, инфракрасных или фотоионизационных сенсоров. Комбинации этих сенсоров позволяют решать любые задачи персонального мониторинга.

- Более 25 различных сенсоров для обнаружения свыше 100 газов и паров. Все сенсоры предварительно откалиброваны и автоматически распознаются прибором. Подобная вариативность установки различного числа и типов сенсоров возможна только на X-am 7000.
- Помимо максимальных концентраций в ppm и мг/м³, прибор может выводить значения ПДК или других долгосрочных измерений.
- Режим поиска утечек (изменение частоты звукового сигнала в зависимости от концентрации), доступный только для данной модели серии X-am.
- Класс защиты IP 67 – прибор защищен от пыли и брызг и не выйдет из строя даже при погружении в воду или при падении с высоты.
- Время непрерывной работы от батареи до 20 часов.
- Возможность выбора единиц измерения (мг/м³, ppm), порог тревоги устанавливается с помощью ПО Dräger CC-Vision (стр. 56).
- Встроенный насос для отбора проб (для моделей X-am 2/5x00 доступна установка только внешнего насоса), позволяет осуществлять измерения с шлангом длиной до 45 м.

Большой дисплей

Защита от царапин, видна вся необходимая информация.

Удобное меню

Навигация в меню проходит с помощью 3-х кнопок. Из меню доступно управление калибровкой, выводимой информацией, настройка тревожного сигнала.



Прочный противоударный корпус
Прорезиненный корпус и устойчивые к ударам фильтры.

Тройное предупреждение об опасности
Визуальный сигнал на 360°, звуковой и вибросигнал.

ДОПОЛНИТЕЛЬНОЕ ОБОРУДОВАНИЕ



Гибкий щуп



Зарядный модуль



Программное обеспечение Dräger CC-Vision, Dräger GasVision: профессиональная настройка и обработка данных (стр. 56).

Dräger X-am 7000

ТЕХНИЧЕСКИЕ ДАННЫЕ

Тип	Многоканальный газоанализатор; до 5 измерительных каналов: 3 электрохимических (на токсичные газы или кислород) и 2 каталитических или инфракрасных сенсора (на горючие газы и пары или диоксид углерода)	
Размеры (Ш x В x Т)	150 мм x 140 мм x 75 мм	
Масса	600 г	
Батарея	490 г (3,0 Ач), 730 г (6,0 Ач)	
Условия окружающей среды	Температура	-40 ... +50 °С, кратковременно – 40 ... + 60 °С
Давление	700 - 1300 гПа	
Относительная влажность	10 - 95 %	
Класс защиты	IP 67	
Время работы от батареи	NiMH (4,8 В / 3,0 Ач)	более 9 часов
	NiMH (4,8 В / 6,0 Ач)	более 20 часов
	Щелочные батареи	более 20 часов
Звуковой сигнал тревоги	> 100 дБ (А) на расстоянии 30 см	
Время зарядки	3,5 - 7 часов, в зависимости от типа батареи	
Работа с насосом	макс. длина шланга 45 м	
Аттестации	Маркировка взрывозащиты: Ex d ia I Mb X/Ex d ia IIC T4 Gb X Соответствует требованиям TP TC 012/2011, TP TC 020/2011, TP TC 004/2011	

СПЕЦИФИКАЦИЯ ЗАКАЗА

Dräger X-am 7000, базовый прибор с резиновым чехлом, ремнем для переноски, калибровочным адаптером, фильтром для защиты от воды и пыли. Для того чтобы получить полностью работоспособный прибор, необходимо заказать блок питания и до 5 сенсоров. В качестве опции можно заказать встроенный насос и блок регистрации данных.	83 17 400
Поясной ремень (для крепления к пластине 83 16 878)	83 17 682
Зажим для ношения (пластина + зажим)	83 17 771
Блоки питания	
NiMH батарея 4,8 В / 3,0 Ач	83 17 408
NiMH батарея 4,8 В / 6,0 Ач	83 17 454
Блок питания на щелочных батарейках (без щелочных батарей)	83 17 550
Щелочные батареи (4 шт.)	83 17 447
Зарядные устройства	
Зарядный модуль	83 16 487
Сетевой блок с кабелем (международная версия) для макс. 8 зарядных модулей Dräger X-am 7000	83 15 805
Сетевой блок (международная версия) на один зарядный модуль Dräger X-am 7000	83 15 635
Сетевой блок (универсальный) для двух зарядных модулей Dräger X-am 7000	83 16 994
Автомобильный соединительный кабель 12В/24В для зарядного модуля 83 16 487	83 17 754
Автомобильный держатель для 1 зарядного модуля Dräger X-am 7000	83 18 169
Сенсоры	
IR-Ex	68 10 460
IR-CO ₂	68 10 590
IR- CO ₂ HC	68 10 599
Smart Сенсор Cat-Ex	68 10 710
Smart Сенсор Cat-Ex HC	68 10 410
Smart Сенсор Cat-Ex FR	68 11 430
Smart PID Сенсор	83 19 100

Dräger X-am 7000

Электрохимические сенсоры	Код заказа
DrägerSensor XXS O ₂	68 10 881
DrägerSensor XXS CO	68 10 882
DrägerSensor XXS O ₂ 100	68 12 385
DrägerSensor XXS CO HC	68 12 010
DrägerSensor XXS CO/с компенсацией H ₂	68 11 950
DrägerSensor XXS H ₂ S	68 10 883
DrägerSensor XXS H ₂ S LC	68 11 525
DrägerSensor XXS H ₂ S HC	68 12 015
DrägerSensor XXS CO/H ₂ S	68 11 410
DrägerSensor XXS NO	68 11 545
DrägerSensor XXS NO ₂	68 10 884
DrägerSensor XXS SO ₂	68 10 885
DrägerSensor XXS PH ₃	68 10 886
DrägerSensor XXS PH ₃ HC	68 12 020
DrägerSensor XXS HCN	68 10 887
DrägerSensor XXS NH ₃	68 10 888
DrägerSensor XXS CO ₂	68 10 889
DrägerSensor XXS Cl ₂	68 10 890
DrägerSensor XXS H ₂	68 12 370
DrägerSensor XXS H ₂ HC	68 12 025
DrägerSensor XXS OV	68 11 530
DrägerSensor XXS OV-A	68 11 535
DrägerSensor XXS Amine	68 12 545
DrägerSensor XXS Odorant	68 12 535
DrägerSensor XXS COCl ₂	68 12 005
Электрохимические сенсоры с 5-летним ожидаемым сроком службы	
DrägerSensor XXS E CO	68 12 212
DrägerSensor XXS E H ₂ S	68 12 213
DrägerSensor XXS E O ₂	68 12 211
Принадлежности для калибровки	
Калибровочный адаптер для Dräger X-am 7000	83 17 656
Адаптер для калибровки парами Dräger X-am 7000	83 17 970
Принадлежности для работы с насосом	
Адаптер насоса	83 17 639
Адаптер насоса с выпускным патрубком	83 18 374
Комплект мембран для насоса (2 шт.) Dräger X-am 7000	83 18 607
Комплект мембран для сенсоров (5 шт.) Dräger X-am 7000	83 17 805
Сумки для переноски	
Нейлоновый футляр для переноски	83 17 684
Кожаный чехол	83 17 683
Пластиковый чехол для Dräger X-am 7000, черный (без содержимого)	33 10 846
Алюминиевый чехол для Dräger X-am 7000 (без содержимого)	83 22 730
Резиновый чехол (запасная часть)	83 17 397
Несущая пластина (ремень для переноски с пластиной)	83 16 878

Сенсоры DrägerSensor для портативных приборов

«Сердце» любого газоанализатора – это его сенсоры. Dräger Safety, будучи лидером в производстве сенсоров, поддерживает высочайшее качество продукции: все сенсоры разрабатываются и выпускаются непосредственно в компании. Они производятся в пылезащищенных помещениях с контролируемым микроклиматом и проходят индивидуальный контроль качества. Сенсоры Dräger испытаны по всему миру в экстремальных условиях эксплуатации. Семейство сенсоров постоянно расширяется, чтобы удовлетворить требованиям новых задач и потребностям заказчиков.

Сенсоры DrägerSensor отличаются высокой точностью и продолжительным сроком эксплуатации

Высокая селективность к измеряемому газу и короткое время отклика обеспечивают надежное и оперативное предупреждение о превышении допустимой концентрации газа.

Поскольку все сенсоры разработаны и произведены Dräger Safety, они оптимально согласуются с приборами, что повышает удобство их эксплуатации.

Более 30 различных сенсоров DrägerSensor позволяют измерять свыше 100 газов и паров. Используется три различных принципа измерения. Электрохимические сенсоры предупреждают о токсичных газах и дефиците или избытке кислорода, каталитические и инфракрасные оптические сенсоры контролируют взрывоопасные смеси. Каталитические сенсоры DrägerSensor основаны на принципе измерения температуры при реакции окисления, что позволяет одновременно измерять различные горючие газы. DrägerSensor отличаются высокой точностью и низкой перекрестной чувствительностью к другим газам. Они используются для специальных задач, например, для обнаружения горючих газов в инертных областях. Инфракрасные сенсоры Dräger обладают ожидаемым сроком службы не менее 5 лет и их точность не зависит от наличия в воздухе активных веществ.

Они способны измерять до взрывные концентрации органических газов и концентрацию углекислого газа. Двойной инфракрасный сенсор объединяет в себе обе эти функции. Постоянно совершенствуя принципы электрохимических реакций и комбинируя новые миниатюрные конструктивные элементы, в компании радикально уменьшили объем и массу сенсоров. Высокая чувствительность к измеряемому газу, превосходная долговременная стабильность и быстрый отклик обеспечивают пользователю быстрое и надежное предупреждение об опасных газах. Сенсоры серии XXS устанавливают международный стандарт в технологии обнаружения газов и используются при контроле O_2 , CO и H_2S в таких компактных приборах Dräger, как Pac 3500, 5500 и 7000. Ряд важных газов, включая Cl_2 , CO_2 , HCN , NH_3 , NO_2 , PH_3 и SO_2 , также контролируются Dräger Pac 7000 с помощью DrägerSensor XXS. Все необходимые для работы данные о сенсоре (тип газа, диапазон измерения и прочие специфические параметры) вносятся в газоанализатор при подключении сенсора, поэтому прибор готов к работе сразу после смены сенсора. Сенсоры DrägerSensor серии XS (сокращение от «eXtra Stability») обеспечивают повышенную стабильность, низкий дрейф чувствительности и соответственно, длительные интервалы между калибровками. Эти сенсоры могут быть встроены в каждый газоанализатор Dräger.



ST-3 162-2004

DrägerSensor XXS:

миниатюрные сенсоры с очень длительным сроком эксплуатации.



ST-2582-2004

Сенсоры DrägerSensor для портативных приборов:

высокая точность, малое время реакции и длительный срок эксплуатации.

Сенсоры DrägerSensor для портативных приборов

Портативные газоанализаторы Dräger могут служить десятилетиями, при условии замены фильтров и аккумуляторов. Ожидаемый срок службы некоторых сенсоров превышает 5 лет, а их широкий спектр позволяет использовать один газоанализатор, как универсальное решение для контроля практически всех используемых в промышленности газов.

Описание	Диапазон измерений	Dräger X-am 2500	Dräger X-am 5000	Dräger X-am 5600	Dräger X-am 7000	Dräger Pac 3500/5500	Dräger Pac 7000	Dräger X-am 5100	Ожидаемый срок службы	Номер заказа
Фотоионизационные сенсоры										
Smart PID	0 - 2 000 ppm				•				1	83 19 100
Инфракрасные сенсоры										
Smart IR-Ex	0 - 100 об.-% CH ₄ 0 - 100 % НПВ				•				5	68 10 460
Smart IR-CO ₂	0 - 5 об.-%				•				5	68 10 590
Smart IR-CO ₂ HC	0- 100 об.-%				•				5	68 10 599
Dual IR-Ex/CO ₂	0 - 100 об.-% CH ₄ 0 - 100 НПВ			•					5	68 11 960
IR-Ex	0 - 5 об.-% CO ₂ 0 - 100 об.-% CH ₄ 0 - 100 % НПВ			•					5	68 12 180
Каталитические сенсоры										
Smart CatEx (PR)	0 - 100 %НПВ				•				2	68 12 980
Smart CatEx (HCPR)	0 - 100 об.-% CH ₄ 0 - 100 %НПВ				•				2	68 12 970
Smart CatEx (FRPR)	0 - 100 %НПВ 0 - 100 об.-% CH ₄				•				2	68 12 975
CatEx 125 PR	0 - 100 %НПВ	•	•						3	68 12 950
CatEx 125 Mining	0 - 100 %НПВ		•						2	68 11 970

НПВ – нижний предел взрываемости, концентрация взрывоопасного вещества, при превышении которой газо-воздушная смесь становится взрывоопасной. PR – стойкий к отравлению.

Описание	Диапазон измерений							Ожидаемый срок службы	Номер заказа
		Dräger X-am 2500	Dräger X-am 5000	Dräger X-am 5600	Dräger X-am 7000	Dräger Pac 3500/5500	Dräger Pac 7000		
Сенсор Dräger XXS									
CO	0 - 2000 ppm	•	•	•		•	•	3	68 10 882
H ₂ S	0 - 200 ppm		•	•		•	•	3	68 10 883
H ₂ S LC	0 - 100 ppm	•	•	•			•	3	68 11 525
O ₂	0 - 25 об.-%	•	•	•		•	•	3	68 10 881
Cl ₂	0 - 20 ppm		•	•			•	1	68 10 890
CO HC	0 - 10 000 ppm		•	•			•	1	68 12 010
CO ₂	0 - 5 об.-%		•	•				1	68 10 889
H ₂	0 - 2 000 ppm		•	•				1	68 12 370
H ₂ HC	0 - 4 об.-%		•	•				1	68 12 025
H ₂ S HC	0 - 1 000 ppm		•	•				1	68 12 015
HCN	0 - 50 ppm		•	•			•	1	68 10 887
NH ₃	0 - 300 ppm		•	•			•	1	68 10 888
NO	0 - 200 ppm		•	•				1	68 11 545
NO ₂	0 - 50 ppm	•	•	•			•	1	68 10 884
NO ₂ LC	0 - 50 ppm		•	•				1	68 12 600
OV	0 - 200 ppm		•	•			•	1	68 11 530
OV-A	0 - 200 ppm		•	•			•	1	68 11 535
PH ₃	0 - 20 ppm		•	•			•	1	68 10 886
SO ₂	0 - 100 ppm	•	•	•			•	1	68 10 885
Odorant	0 - 40 ppm		•	•				1	68 12 535
Amine	0 - 100 ppm		•	•				0,5	68 12 545
Ozone	0 - 10 ppm		•	•				1	68 11 540
CO H ₂ -CP	0 - 2 000 ppm CO		•	•				2	68 11 950
CO / H ₂ S	0 - 2 000 ppm CO 0 - 200 ppm H ₂ C		•	•				2	68 11 410
Заглушка сенсора									
			•	•					68 11 425
Сенсоры Dräger XXS E									
O ₂	0 - 25 об.-%		•	•				5	68 12 211
CO	0 - 2 000 ppm		•	•				5	68 12 212
H ₂ S	0 - 200 ppm		•	•				5	68 12 213
Сенсоры Dräger XS R									
CO	0 - 2 000 ppm				•			5	68 10 258
H ₂ S	0 - 100 ppm				•			5	68 10 260
O ₂	0 - 25 об.-%				•			5	68 10 262
Сенсоры Dräger XS EC									
CO	0 - 2 000 ppm				•			3	68 09 105
H ₂ S 100	0 - 100 ppm				•			3	68 09 110
H ₂ S HC	0 - 1 000 ppm				•			1	68 09 180
O ₂ -LS	0 - 25 об.-%				•			3	68 09 130

Описание	Диапазон измерений							Ожидаемый срок службы	Номер заказа
		Dräger X-am 2500	Dräger X-am 5000	Dräger X-am 5600	Dräger X-am 7000	Dräger Pac 3500/5500	Dräger Pac 7000		
O ₂ 100	0 - 100 об.-%			•				1	68 09 550
NO	0 - 200 ppm			•				1	68 09 125
SO ₂	0 - 100 ppm			•				1	68 09160
NO ₂	0 - 50 ppm			•				1	68 09 155
COCl ₂	0 - 10 ppm			•				0,5	68 08 582
NH ₃	0 - 300 ppm			•				1	68 09 145
HCN	0 - 50 ppm			•				1	68 09 150
Cl ₂	0 - 20 ppm			•				1	68 09 165
ClO ₂	0 - 20 ppm			•				1	68 11 360
Hydride	0 - 20 ppm			•				1	68 09 135
CO ₂	0 - 5 об.-%			•				1	68 09 175
OV	0 - 200 ppm			•				1	68 09 115
OV -A	0 - 100 ppm			•				1	68 09 522
Odorant	0 - 40 ppm			•				1	68 09 200
PH ₃ HC	0 - 1 000 ppm			•				1	68 09 535
Amine	0 - 100 ppm			•				1	68 09 545
CO HC	0 - 10 000 ppm			•				1	68 09 120
H ₂	0 - 2 000 ppm			•				1	68 09 185
H ₂ HC	0 - 4 об.-%			•				1	68 11 365
Amine	0 - 100 ppm			•				1	68 09 545
HF/HCl	0 - 30 ppm						•	1	68 09 140
H ₂ O ₂	0 - 20 ppm						•	1	68 09 170
Hydrazin	0 - 3 ppm						•	1	68 09 190
Сенсоры Dräger XS 2									
CO	0 - 2000 ppm			•				2	68 10 365
H ₂ S	0 - 100 ppm			•				2	68 10 370
H ₂ S SR	0 - 100 ppm			•				1	68 10 575
O ₂	0 - 25 об.-%			•				2	68 10 375

Дополнительное оборудование для портативных газоанализаторов Dräger X-zone 5500

Мобильная система газовой сигнализации для гибкого мониторинга рабочей зоны

Современный мониторинг рабочей зоны – Dräger X-zone 5500 в комбинации с газоанализаторами Dräger X-am 5000, 5100 или 5600 может использоваться для сигнализации о наличии газов (от одного до шести), превращая портативные газоизмерительные приборы в уникальную систему с гибкими возможностями применения.

Инновационный мониторинг рабочей зоны

Dräger X-zone 5500 превращает персональные портативные газоанализаторы Dräger X-am 5000, 5100 и X-am 5600 в инструмент, позволяющий вам контролировать опасные участки, быстро передать информацию об угрозе на большие расстояния и так же быстро локализовать источник опасности. В отличие от стационарных газоанализаторов, которые должны быть заранее, раз и навсегда внесены в проект здания, X-zone мобилен и адаптивен – контролируемые газы могут быть заменены сменой газоанализатора, X-zone можно перенести на место где ведутся временные работы и есть вероятность появления опасных газов. Благодаря этим плюсам X-zone становится универсальным инструментом для мониторинга рабочей зоны.

Четкое оповещение

Видимый даже на расстоянии зеленый кольцевой индикатор свидетельствует об отсутствии горючих и токсичных газов в воздухе. При обнаружении опасных газов цвет светодиодного индикатора изменяется с зеленого на красный, четко предупреждая о присутствии газа. Кроме того, подается громкий и хорошо слышимый звуковой сигнал об эвакуации. Поступление газа в Dräger X-zone 5500 организовано так, что газ может попадать в Dräger X-am 5000/5100/5600 со всех сторон.

Беспроводная линия сигнализации

До 25 устройств Dräger X-zone 5500 можно автоматически объединить в беспроводную линию сигнализации. Такое соединение отдельных устройств позволяет быстро контролировать большие области. При обнаружении газа прибор Dräger X-zone 5500 передает сигнал тревоги на все устройства, входящие в линию сигнализации. На устройстве, обнаружившем газ, первичная тревога показана красным мигающим кольцевым индикатором, а инициированные дочерние тревоги показываются зелено-красным мигающим кольцевым индикатором. Это позволяет быстро и просто обнаруживать как сам факт появления газа, так и место его утечки.

Мониторинг рабочей зоны с использованием насоса

Насос, встроенный в дополнительном варианте комплектации, обеспечивает принудительной подачу воздуха на сенсоры газоанализатора. Это позволяет постоянно контролировать замкнутые объемы и труднодоступные места на расстоянии до 45 м, используя специальные шланги. Обращаем ваше внимание на то, что встроенный насос необходим для нормального совместного функционирования с газоанализатором X-am 5100.

Устройство беспроводной передачи данных X-com

С помощью данного устройства X-zone 5500 передает информацию о состоянии и тревогах на компьютер или телефон через GSM сеть, по запросу пользователя или при обнаружении опасных газов.



Dräger X-zone 5500

D-23602-2009



Dräger X-zone Com

D-3210-2014

DRÄGER X-ZONE 5500



Непрерывная работа до 120 часов

Две различные аккумуляторные батареи позволяют использовать Dräger X-zone 5500 в различных ситуациях. Батарея емкостью 24 Ач с полной массой 10 кг обеспечивает до 120 часов непрерывной работы – полную рабочую неделю.

ДОПОЛНИТЕЛЬНЫЕ ПРЕИМУЩЕСТВА:

- Поступление газа со всех сторон
- Эксплуатация во взрывоопасных зонах 0 (с устройством Switch On или Switch Off – в зонах 1).
- Не требуется ежедневной проверки работоспособности и калибровки; достаточно однократной проверки на месте эксплуатации.
- Индивидуальная настройка с помощью программного обеспечения для ПК Dräger CC-Vision (например, частоты сигналов тревоги).
- Индукционное зарядное устройство: простая и удобная бесконтактная зарядка.

Опции: коммутационная станция Dräger X-zone Switch On или Switch Off

Дополнительные устройства Switch On и Switch Off – быстрый, недорогой и удобный способ повысить безопасность при работах в опасных зонах. В случае тревоги устройство Switch Off за доли секунды автоматически отключит электропитание подключенной нагрузки, например,

сварочного аппарата. Устройство Switch On в случае опасности мгновенно включит подключенную нагрузку, например, светофор, управляющий въездом в рабочую зону, или систему вентиляции. Соответствующая коммутационная станция позволяет легко управлять внешним оборудованием через беспотенциальный сигнальный контакт Dräger X-zone 5500.



X-zone Switch Off



X-zone Switch On

ТЕХНИЧЕСКИЕ ДАННЫЕ

Тип		
Размеры (Ш x В x Д)	490 x 300 x 300 мм	
Масса	10 кг (с аккумулятором 24 Ач)	
Условия окружающей среды	Температура	от -30 до +50 °C
	Давление	700 - 1300 мбар
	Отн. влажность	10 - 95 %
Степень защиты	IP 67	
Сигнализация	Визуальная – кольцевой светодиодный индикатор с обзорностью 360° Звуковая, слышимость 360°. Громкость > 108 дБ на расстоянии 1 м, 120 дБ на расстоянии 30 см Конфигурируемая структура сигнала тревоги, частоты и громкости	
Сигнал работы устройства	Зеленый кольцевой светодиодный индикатор, видимость 360°	
Ресурс работы	Прибл. 120 часов (с аккумулятором 24 Ач) для полностью оснащенного устройства Dräger X-am 5000/5100/5600 при ежедневной продолжительности сигнализации 30 м	
Время зарядки батареи	менее 10 часов	
	Гибкая система электропитания: внешний блок питания 100 - 240 В (международная версия) или беспроводное индукционное зарядное устройство	
Режим работы с насосом	Максимальная длина шланга 45 м	
Сигнальный выход	Беспотенциальный сигнальный контакт для искробезопасных цепей, 6-полюсный; < 20 В до 0,25 А (ток длительной нагрузки 0,15 А); резистивная нагрузка	
Радиосвязь	Международные безлицензионные частоты ISM Цифровая радиосвязь, надежное соединение без помех на расстоянии до 100 м	
Радиочастота	433 МГц.	
Аттестации	Соответствует требованиям TP TC 012/2011 Маркировка взрывозащиты : PO Ex ia I X, OEx ia CT3 X	

X-zone Switch Off/Switch On	Switch Off	Switch On
	Подключение к сигнальному контакту Dräger X-zone 5500	Подключение к сигнальному контакту Dräger X-zone 5500
Размеры (Ш x В x Д)	317 x 730 x 325 мм	317 x 730 x 325 мм
Масса	Прибл. 20 кг	Прибл. 20 кг
Условия окружающей среды	от -20 °C до. +50 °C	от -20 °C до +50 °C
Степень защиты	IP 54	IP 54
Входное напряжение	3-фазный разъем (штекер) ExCEE 400 В / 32 А; «желтый» индикатор	3-фазный разъем (штекер) ExCEE 400 В / 32 А; «желтый» индикатор
Выходное напряжение	3-фазный разъем (гнездо) ExCEE 400 В / 32 А; или 0 В / 0 А в случае тревоги подключенного устройства Dräger X-zone 5000; состояние переключения указано зеленым индикатором	3-фазный разъем (гнездо) ExCEE 400 В / 32 А; или 0 В / 0 А без активации тревоги подключенного устройства Dräger X-zone 5000; состояние переключения указано красным индикатором
Самоблокирующаяся тревога	После тревоги сбрасывается ключом на аварийном выключателе	После тревоги сбрасывается кнопкой подтверждения уведомления об опасности
Аттестация	Ex ia IIC T4 Gb	Ex ia IIC T4 Gb

СПЕЦИФИКАЦИЯ ЗАКАЗА

Dräger X-zone 5500	Код заказа
Dräger X-zone 5500 – 433 МГц, аккумулятор емкостью 24 Ач, с крышкой для работы в диффузионном режиме (для моделей X-am 5000/5600)	83 24 811
Dräger X-zone 5500 с насосом – 433 МГц, аккумулятор емкостью 24 Ач, с крышками для работы в диффузионном режиме и для работы с насосом (для моделей X-am 5000/5100/5600)	83 24 815
Адаптер для функциональной проверки	83 20 108
Звукопоглотитель	83 20 110
Подставка, высота 25 см	83 20 645
Зарядные принадлежности	
Индукционное зарядное устройство	83 22 080
Штекерное зарядное устройство	83 20 749
Принадлежности для насоса	
Поплавковый зонд с 5 м витоновым шлангом	83 18 371
Шланговый комплект (включает влагоотделитель, водо- и пылезащитный фильтр)	83 21 527
Шланг, электропроводный	11 80 681
Витоновый шланг, устойчивый к растворителям	12 03 150
Тайгоновый шланг	83 20 395
Принадлежности для связи с ПК	
Dräger CC-Vision	64 08 515
USB DIRA с USB кабелем	83 17 409
Дополнительные принадлежности	
Dräger X-zone Switch Off	83 22 260
Dräger X-zone Switch On	83 22 270
Dräger X-zone Com	83 24 383
Dräger RVP 5000	SC 00 090
Подписка на сервер Cloud 1 год	83 25 346
Подписка на сервер Cloud 3 года	83 25 347



D-23631-2009

Подставка:
для измерения легких газов.



D-10391-2009

Поплавковый зонд:
с 5 м витоновым шлангом.



D-1571-2010

Шланговый комплект:
включает влагоотделитель, водо- и пылезащитный фильтр.

X-zone Com

Многофункциональное коммуникационное устройство

Подключенное устройство Dräger X-zone Com осуществляет мгновенный обмен данными с сопряженным Dräger X-zone 5500 измерительным прибором, сохраняя полученные значения измеренных концентраций и событий во встроенной памяти. При установлении устойчивого соединения с удаленным сервером (на основе сотовой связи в GSM-диапазоне) происходит передача данных на зарегистрированные сотовые телефоны или электронные адреса пользователей.

Группа сопряженных между собой по радиоканалу устройств **Dräger X-zone 5500** может быть активирована для приема и передачи данных с удаленным контрольным устройством при помощи всего одного устройства X-zone Com.

Dräger X-zone Com, при помощи встроенного блока геопозиционирования позволяет обрабатывать данные о измеренных концентрациях газов совместно с GPS-координатами точек измерения. Используя свободно распространяемые карты, такие как Google Maps, пользователь получает незаменимый инструмент для удаленного контроля безопасности в рабочих зонах любой конфигурации и любого расположения.

ST-3210-2014



Dräger X-zone Com существенно расширяет возможности системы обнаружения газов на основе **Dräger X-zone 5500**.

При помощи Bluetooth или проводного интерфейса пользователь может осуществлять конфигурирование устройства, используя программное обеспечение **Dräger X-zone Com Manager** для персонального компьютера.

ТЕХНИЧЕСКИЕ ДАННЫЕ

Размеры (диаметр x высота)	362 x 238 мм
Масса	9,8 кг (без X-zone 5x00)
Рабочая температура	от - 30 до + 60°C
Емкость	13,5 Ач
Степень защиты	IP 67
Аттестации	Соответствует требованиям TP TC 012/2011 Маркировка взрывозащиты: 1 Ex ib IIBT3/T4X

СПЕЦИФИКАЦИЯ ЗАКАЗА

Коммуникационное устройство Dräger X-zone Com (без SIM-карты оператора GSM)	83 24 383
Зарядное устройство Dräger X-zone Com	83 24 374
Магнитный стилус управления	45 44 101
Ременный комплект для фиксации	83 24 377

Dräger X-dock 5300/6300/6600

Станция для проверки и калибровки портативных газоизмерительных приборов

Серия Dräger X-dock обеспечивает полное управление вашими портативными газоанализаторами Dräger. Автоматические функциональные проверки и калибровки с пониженным расходом тестового газа и коротким временем проверки экономят время и средства. Обширная документация и оценки предоставляют вам полный обзор. Интерфейс прибора на русском языке.

- Три версии **Dräger X-dock**: модели 5300 и 6300 имеют три входа для тестового газа, модель 6600 – шесть входов. К **Dräger X-dock 5300** можно присоединить только один модуль для калибровки – Рас или X-am/X-am + (для подзарядки газоанализатора) на выбор. К **Dräger X-dock 6300** и 6600 можно подключить до 10 калибровочных модулей.
- Простая работа с прибором: **Dräger X-dock** автоматически обнаруживает сенсоры, выполняет проверки и регулировки. Работа может проходить автономно без ПК, с управлением через экран.
- **Dräger X-dock** хранит все необходимые данные о проверке и сохраняет информацию об измерениях из газоизмерительных приборов.
- Уменьшение расхода тестового газа и короткое время проверки.

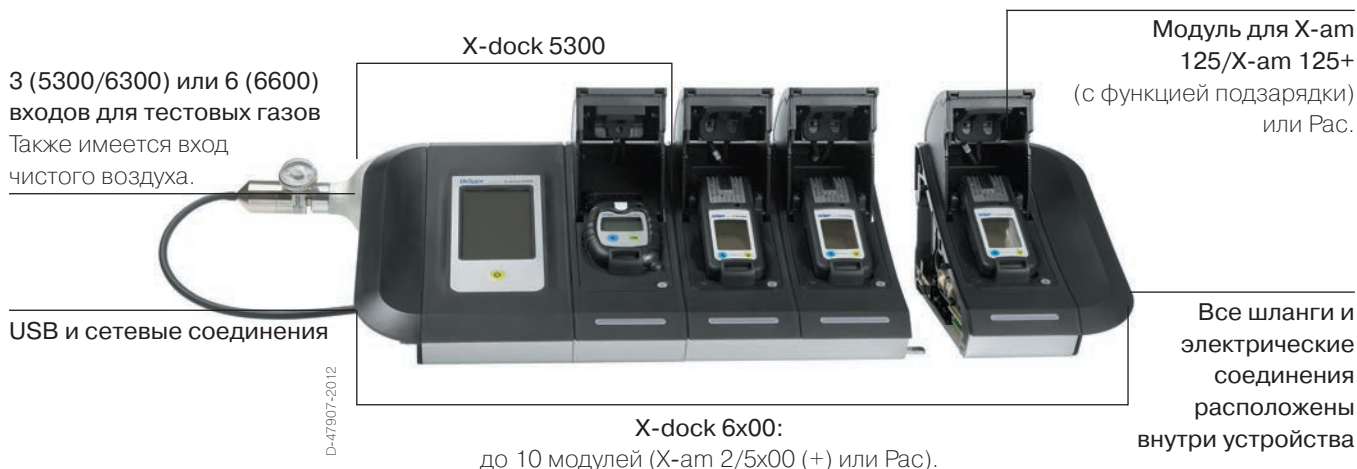

ПРИНАДЛЕЖНОСТИ



Держатель баллона с тестовым газом:
для крепления баллона с тестовым газом к станции **Dräger X-dock**.



Редуктор давления:
для соединения с баллоном с тестовым газом.



Настенное крепление
Простая принадлежность для крепления на стандартную монтажную рейку DIN.

ДОПОЛНИТЕЛЬНЫЕ ПРЕИМУЩЕСТВА

- Управление с сенсорного экрана на главной станции.
- Заменяемая уплотнительная прокладка.
- До трех настраиваемых процедур тестирования.
- Возможна работа от сети 12 В (например, в автомобилях).
- Автоматические проверки герметичности.
- Систему можно впоследствии расширить до 10 модулей (X-dock 6300/6600).
- Автоматические проверки сигнальных элементов (звуковых, световых и вибрационных тревог).
- Оценка времени отклика сенсора.
- Опциональная функция подзарядки для X-am 1/2/5x 00.



D-47894-2012

Dräger X-dock 6300 с модулем Pas и X-am



D-47836-2012

Dräger X-dock 5300 с модулем X-am 2/5x00 и установленный баллон с тестовым газом.

ПРОГРАММНОЕ ОБЕСПЕЧЕНИЕ X-DOCK MANAGER

X-dock manager предлагает гораздо больше

- Обзорная страница, на которой быстро представляется наиболее важная информация.
- Функция выдачи и возврата, позволяющая распределять газоизмерительные приборы конкретным людям.
- Газовая экспозиция в конкретных областях, количество проведенных испытаний, доступность устройств, обзор созданных и отправленных отчетов.
- Мониторинг станций в сети: можно контролировать все подключенные системы (например, информацию о конфигурации газов).
- Шаблоны для регулярных отчетов.
- Обзор приборов: прямой доступ к протоколам испытаний и настройкам приборов.



D-57160-2012

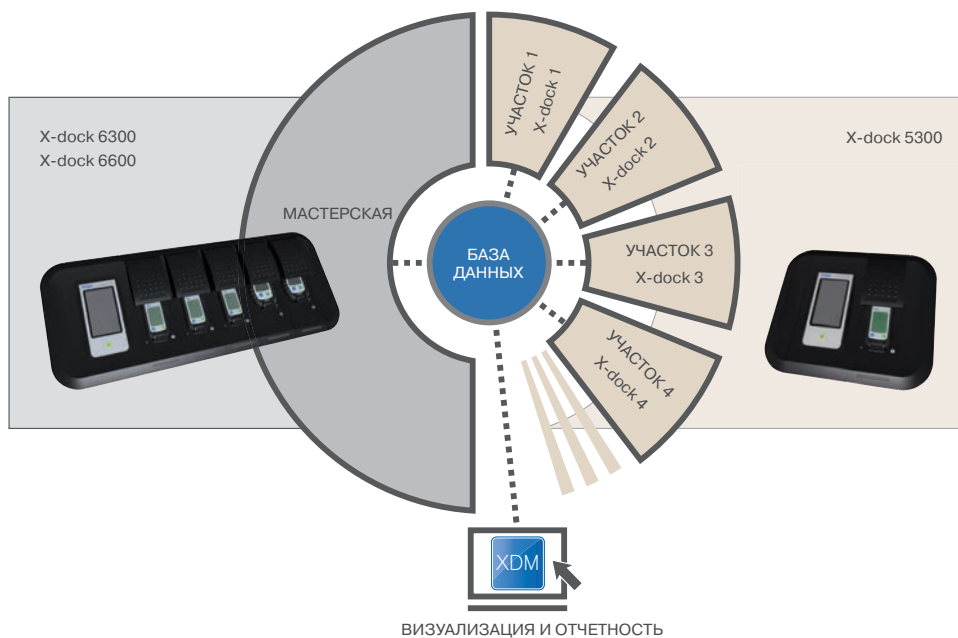

ТЕХНИЧЕСКИЕ ДАННЫЕ

Dräger X-dock 5300/6300/6600	Главная станция X-dock	Модуль X-dock Рас	Модуль X-dock X-am 125	Модуль X-dock X-am 125+
Масса	прим. 1 500 г	прим. 900 г	прим. 920 г	прим. 960 г
Размеры главной станции X-dock	Прибл. 120 x 130 x 250 мм			
Размеры модуля X-dock	Прибл. 90 x 145 x 250 мм			
Класс защиты	IP20			
Электропитание	От блока питания 24 В или через автомобильный адаптер			
Аттестации	Маркировка ЕС			
Условия окружающей среды	0 °C ... 40 °C			
Газовые соединения				
Dräger X-dock 5300/300	3 входа для тестовых газов для подвода трех различных тестовых газов + один вход чистого воздуха + один выход для отходящих газов			
Dräger X-dock 00	6 входов для тестовых газов для подвода шести различных тестовых газов + один вход чистого воздуха + один выход для отходящих газов			
Подключения				
USB 2.0	3 устройства USB 2.0 / 1 USB-хост			
Сетевое соединение	Да			

СПЕЦИФИКАЦИЯ ЗАКАЗА

Готовые к использованию версии

X-dock 5300 X-am 125	Главная станция X-dock, включая модуль X-am 125 и блок питания. 3 соединения для тестовых газов. Ограничение: только один модуль.	8321880
X-dock 5300 Рас	Главная станция X-dock с модулем Рас и блоком питания. 3 соединения для тестовых газов. Ограничение: только один модуль.	8321881

Версии главной станции

X-dock 300 Master	3 соединения для тестовых газов. Может быть расширена до 10 модулей	8321900
X-dock 00 Master	6 соединений для тестовых газов. Может быть расширена до 10 модулей	8321901

Версии модулей

Модуль X-dock X-am 2/5x00		8321890
Модуль X-dock X-am 2/5x00+	Позволяет заряжать приборы X-am 125	8321891
Модуль X-dock Рас		8321892

Электропитание

Штекерный блок питания 24 В/1.3 А	До 3 модулей	8321849
Штекерный блок питания 24 В/5 А	До 10 модулей	8321850
Автомобильный адаптер для питания от сети 12 В		8321855

ПО X-dock Manager

Dräger X-dock Manager Standard		83218R0
Dräger X-dock Manager Professional		8321870
Дополнительная лицензия для ПО Dräger X-dock Manager (обе версии)		8321857
5 дополнительных лицензий для ПО Dräger X-dock Manager (обе версии)		8321858

Принадлежности

Редуктор давления на постоянное давление 0,5 бар для баллона с тестовым газом		832185R
Настенное крепление, стандартное		8321922
Настенное крепление, комфортное (с регулируемым углом наклона)		8321910
Уплотнительная прокладка для модуля X-am 125		832198R
Уплотнительная прокладка для модуля Рас		8321987
Входной фильтр для насоса чистого воздуха		83193R4
Витоновый шланг для подачи калибрующего газа		1203150
Держатель баллона (настольная версия)		8321918
Держатель баллона для монтажной рейки DIN/настенного крепления		8321928
Наружная наклейка со штрих-кодом 22 x 8 мм (500 шт. в рулоне)		AG 02551
Сканер штрих-кода	CINO FBCR8R0LR	8318792

Программное обеспечение Dräger: Dräger CC-Vision, Dräger GasVision

Dräger Safety предоставляет необходимое программное обеспечение для настройки и калибровки портативных газоанализаторов, а также сбора и оценки результатов измерения. Используя профессиональное программное обеспечение на месте, пользователь экономит время и средства и всегда может полагаться на работоспособность оборудования и полное документирование результатов проверки.

Настройка

Используя программное обеспечение Dräger CC-Vision, можно индивидуально настраивать все портативные газоанализаторы Dräger. Приборы можно калибровать и регистрировать с помощью программы DrägerCC-Vision.

Простота в эксплуатации

Все функции четко отображаются на экране, что позволяет быстро произвести индивидуальную настройку параметров и сенсоров.

Документирование и управление

Измеренные значения можно просмотреть, обработать и оценить, используя программное обеспечение Dräger GasVision. Имеются комплекты для связи (программное обеспечение и соединительный кабель) для всего ассортимента портативных приборов Dräger Safety. ПО DRÄGER CC-VISION ДОСТУПНА ДЛЯ СКАЧИВАНИЯ НА САЙТЕ www.draeger.ru



D-34526-2009

**Программное обеспечение Dräger:
Dräger CC-Vision, Dräger GasVision**
профессиональная настройка и обработка данных.

СПЕЦИФИКАЦИЯ ЗАКАЗА

Dräger GasVision Программа для Windows, позволяющая оценивать результаты измерений Dräger Pac 3500-7000, Dräger X-am 2500-7000.	83 14 034
Лицензия на ПО Эта лицензия дает разрешение на использование ПО Dräger GasVision на дополнительном ПК.	83 14 099
Dräger CC-Vision Dräger CC-Vision позволяет индивидуально настраивать газоизмерительные приборы согласно требованиям клиента. Используется для следующих инструментов: Dräger Pac 3500-7000, Dräger X-am 2500-7000. Программное обеспечение Dräger CC-Vision используется для калибровки и регистрации газоизмерительных приборов.	64 08 515
Комплекты связи для одноканальных приборов Коммуникационный модуль для Dräger Pac 3500 - 7000 в комплекте с USB кабелем и ПО Dräger PacVision	83 18 587
Комплекты связи для многоканальных приборов Комплект 1 для связи с ПК для Dräger X-am 2/5x00 с USB-соединением, Dräger CC-Vision	83 18 761
Комплект 2 для связи с ПК для Dräger X-am 2/5x00 с USB-соединением, Dräger CC-Vision и устройством считывания штрихового кода	83 18 762
Кабели Кабель RS 232, включая интерфейс для Dräger X-am 7000, включая адаптер с 25 на 9 выводов	64 08 140
USB DIRA (ИК адаптер) с кабелем USB для Dräger-X-am 2/5x00, Dräger X-am 7000;	83 17 409
Адаптер связи ИК - USB	



Приборы для обнаружения алкоголя и наркотических веществ Dräger

Употребление алкоголя или запрещенных наркотических препаратов на рабочем месте может иметь катастрофические последствия. К примеру, рабочий в состоянии опьянения подвергает риску не только себя, но и своих коллег и всю компанию в целом. Там где необходима безопасность, возможность работы под воздействием алкоголя и наркотиков должна пресекаться.

Доверяй, но проверяй

Устройства Dräger обеспечат безопасность на вашем предприятии, путем контроля за злоупотреблением наркотиками или алкоголем. С ними вы можете быстро и безошибочно провести тест в соответствии с нормами закона.

ПРЕИМУЩЕСТВА:

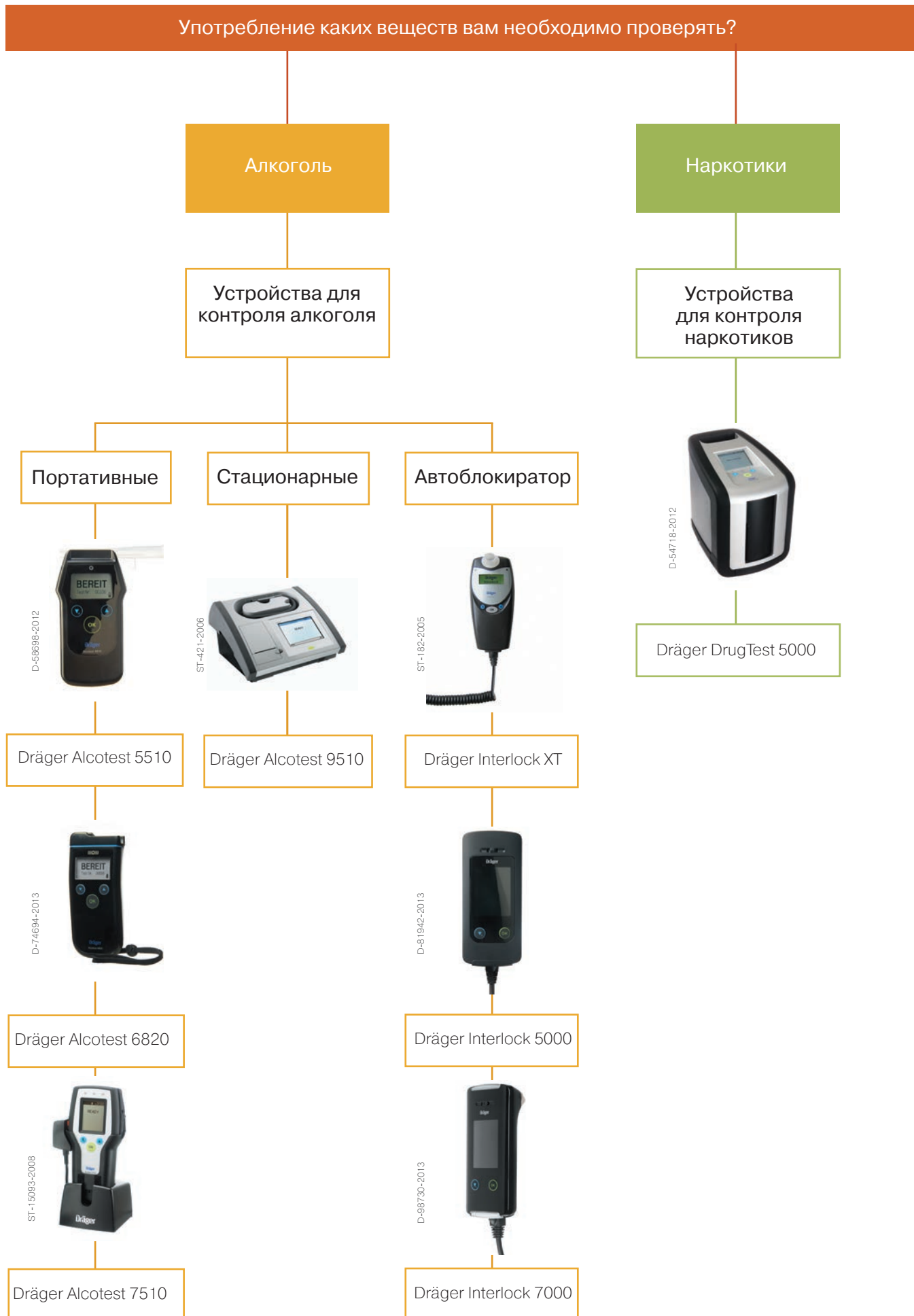

- Быстрые и понятные измерения.
- Легкое применение.
- Несложная и гигиеничная проверка: как для тестирующего так и для тестируемого.
- При разработке и производстве продукции используются передовые технологии.
- Точность измерений: Dräger разрабатывает методы точных измерений концентраций алкоголя в выдыхаемом воздухе более 60 лет.
- Результаты всех измерений можно распечатать на месте, на принтере Dräger Mobile, причем связь с принтером осуществляется через ИК порт, без использования проводов.



Портативные алкотестеры Dräger Alcotest 5510/6820/7510

Серия удобных и компактных приборов для измерения алкоголя в выдыхаемом воздухе Dräger Alcotest обеспечивает профессиональным пользователям точное и быстрое измерение алкоголя в выдыхаемом воздухе. Благодаря широкому спектру различных конфигураций, портативное устройство может быть легко адаптировано под местные нормы и правила.

- Простое использование благодаря автоматическому отбору пробы и управлению одной кнопкой.
- Одноразовый мундштук, сконструированный так, чтобы установка была интуитивно простой и исключающей возможность ошибки.
- Специально разработанный сенсор обеспечивает мгновенную готовность, быстроту и точность работы.
- Любой из алкотестеров легко помещается в кармане.
- В зависимости от модели алкотестер способен хранить от 10 до 5 тысяч результатов измерений, модели алкотестеров 6820 и 7510 снабжены оптическим интерфейсом для печати на принтере Dräger Mobile. При заполнении базы данных новые результаты записываются поверх старых.

Модель	5510	6820	7510
			
Размеры, мм	140 x 70 x 30	147 x 65 x 39	185 x 90 x 45
Масса, гр	195	260	430
Количество запоминаемых результатов	10	5000	5000
Время готовности, сек.	6	2	6
Печать данных на принтере		+	+
Dräger Mobile			+
Ввод данных			+



Мундштуки



Зарядное устройство



Принтер Dräger Mobile: результаты проверки в виде печатной копии на месте (стр. 68).

ТЕХНИЧЕСКИЕ ДАННЫЕ

Принцип измерения	1/4" селективный электрохимический DrägerSensor на алкоголь
Диапазон показаний	0 - 2,5 мг/л – для моделей 5510 и 6820; 0 - 3,0 мг/л – для модели 7510; при превышении измерительного диапазона на дисплей выводится сообщение
Отбор проб	Стандартный режим: автоматический отбор пробы при достижении минимального объема; возможны пассивный режим отбора пробы без мундштука или ручная инициализация отбора
Вывод результата измерения	Прибл. через 3 с (при 0 мг/л); прибл. через 10 с (при 0,5 мг/л, при комнатной температуре)
Рабочая температура	- 5 ... +50 °С – для моделей 5510 и 6820; - 10 ... +50 °С – для модели 7510;
Относительная влажность	10-100 %, без конденсации
Давление	84,0-106,7 кПа
Дисплей	Графический подсвечиваемый ЖК дисплей; 41 мм x 24 мм – для моделей 5510 и 6820; 45 мм x 34 мм – для модели 7510;
Светодиод	3-цветный, дополняет экран и предупреждающие сообщения/оптический интерфейс для принтера
Звуковой сигнал	Различные звуковые сигналы, дополняющие выводимые сообщения и предупреждения
Регистрация данных	Хранение результатов последних измерений с номерами тестов, датой и временем (при заполнении памяти новые результаты записываются поверх самых старых). Для модели 5510 – хранение только результатов последних измерений с номерами тестов
Электропитание	Две щелочные батареи или NiMH батареи типа AA. Индикация состояния зарядки. На одном комплекте щелочных батарей можно выполнить примерно 1500 тестов. Возможность зарядки NiMH-батарей внутри прибора.
Калибровка	Калибровка влажным или сухим газом
Размер, масса	См. сравнительную таблицу
Конфигурация прибора	Непосредственная настройка прибора через меню (с запросом PIN-кода); Не требуется дополнительное программное обеспечение для ПК
Интерфейс передачи данных	RS 232 для соединения с ПК; оптический интерфейс для принтера Dräger Mobile
Аттестации	РУ ФСЗ 2011/10491, соответствует ТР ТС 020/2011 ГОСТ Р 54794–2011, ГОСТ Р 8.676–2009, ГОСТ Р 50267.0.2–2005, ГОСТ 8.578-2002

СПЕЦИФИКАЦИЯ ЗАКАЗА

Dräger Alcotest 5510 (прибор, 3 мундштука, 2 батареи, запястный ремешок, в пластиковом кейсе)	83 22 650
Dräger Alcotest 6820 (прибор, 3 мундштука, 2 батареи, запястный ремешок, в пластиковом кейсе)	83 22 660
Dräger Alcotest 7510(прибор, 3 мундштука, 2 батареи, запястный ремешок, в пластиковом кейсе)	83 19 760
Dräger Alcotest 7510, модульная система с опциями GPS	83 19 700
Мундштуки	
Мундштуки Dräger Alcotest (100 шт.)	68 10 690
Мундштуки Dräger Alcotest (250 шт.)	68 10 825
Мундштуки Dräger Alcotest (1000 шт.)	68 10 830
Мундштуки Dräger Alcotest (с клапаном) (100 шт.)	68 11 055
Мундштуки Dräger Alcotest (с клапаном) (250 шт.)	68 11 060
Мундштуки Dräger Alcotest (с клапаном) (1000 шт.)	68 11 065
Принадлежности для Dräger Alcotest	
Кожаный чехол (черный)	83 17 911
Кожаный чехол (желтый)	83 17 931
Зарядные устройства и источники питания	
Алкалиновые батареи, типа AA (пальчиковые)	13 35 804
Комплект аккумуляторов (2 NiMH аккумулятора в корпусе устройства)	83 18 565
Аккумулятор NiMH	18 90 092
Блок питания для зарядки NiMH батарей в корпусе устройства	83 16 991
Автомобильный адаптер 600 мА для зарядки в корпусе	83 20 252

Стационарный алкотестер Dräger Alcotest 9510



ST-421-2006

Для Dräger Alcotest 9510 характерен новый эргономичный дизайн наряду с традиционной высокой надежностью изделий Dräger. Совершенная технология инфракрасного и электрохимического сенсоров гарантирует точные результаты измерений концентрации алкоголя в выдыхаемом воздухе для профессиональных пользователей. Большой дисплей с сенсорным экраном обеспечивает интуитивно понятную работу с прибором и удобный вывод данных с помощью полнотекстовых сообщений. Dräger Alcotest 9510 обладает широким набором возможностей связи, он легко соединяется с центральным компьютером или другими устройствами через различные интерфейсы.

Dräger Alcotest 9510:

новый формат приборов для измерений концентрации алкоголя в выдыхаемом воздухе, имеющих доказательную силу. Более удобны для пользователя, более совместимы, более широкие возможности.

Простое обращение

Интуитивно понятный интерфейс пользователя облегчает действия оператора при тестировании и обслуживании.

Два принципа измерения

Высокотехнологичный инфракрасный сенсор, обладая высокой селективностью к

алкоголю в выдыхаемом воздухе, является воплощением прогресса в использовании принципа инфракрасного анализа. Возможна комплектация прибора двумя измерительными системами: точным ИК-сенсором и электрохимическим сенсором Dräger, что гарантирует точные, селективные к алкоголю и надежные результаты измерения.

Подогреваемый дыхательный шланг

Дисплей

Сенсорный экран с высоким разрешением.

Термопринтер

Быстрая тихая и качественная печать.

Ручка

Для удобной переноски (опция).



ST-430-2006

Резиновые накладки

Для защиты от ударов и царапин.

ИК-порт

Для ИК клавиатуры и дистанционного управления.

ТЕХНИЧЕСКИЕ ДАННЫЕ

Диапазон измерений:	0.00 мг/л до 3.00 мг/л
Диапазон температур:	от 0 °C до 40 °C
Средняя погрешность измерения	
до 0.40 мг/л:	0.007 мг/л
от 0.40 мг/л до 2.00 мг/л:	< 1.75 %
свыше 2.00 мг/л:	< 6 %
Максимальная погрешность	
до 0.40 мг/л:	0.020 мг/л
от 0.40 мг/л до 2.00 мг/л:	5 %
свыше 2.00 мг/л:	20 %

Dräger Interlock XT

Компания Dräger Safety устанавливает новые стандарты и содействует безопасности движения, предлагая устройства для блокировки транспортного средства. Dräger Interlock XT позволяет предотвратить аварии, вызванные употреблением алкоголя.

Принцип действия

При положительном результате анализа выдыхаемого воздуха установленный в салоне автомобиля Dräger Interlock XT блокирует зажигание.

Простая установка

Dräger Interlock XT состоит из двух компонентов: прибора для измерения алкоголя в выдыхаемом воздухе с измерительной системой и дисплеем, размещаемый в салоне автомобиля, а также блока управления, который обычно устанавливается под приборной панелью. Dräger Interlock XT (блок управления) включается в разрыв цепи стартера автомобиля. После включения зажигания Interlock запрашивает образец выдыхаемого воздуха. От результата измерения концентрации алкоголя в выдыхаемом воздухе зависит, позволит ли Interlock XT водителю завести автомобиль.

Высокий уровень безопасности в работе

Способ установки гарантирует, что Dräger Interlock XT участвует только в процедуре запуска и отключается, как только двигатель запущен, а также во время движения. Прибор также защищен от манипуляций.

Надежные измерения

Dräger Interlock XT определяет концентрацию алкоголя в выдыхаемом воздухе с помощью электрохимического сенсора, чувствительного только к алкоголю. Таким образом исключаются ложные результаты измерения, которые могут возникнуть из-за наличия ацетона, вырабатываемого при диабете, или у людей, находящихся на диете. Кроме превосходных измерительных характеристик DrägerSensor отличается долговременной стабильностью и большими межкалибровочными интервалами.

Быстрая готовность к использованию

При создании Dräger Interlock XT большое внимание уделялось тому, чтобы максимально сократить время подготовки прибора к использованию. Поскольку прибор прекрасно работает при экстремальных температурных условиях, к его названию был добавлен индекс XT, который означает «eXtended Temperature» — расширенный температурный диапазон.

Встроенная регистрация данных

Все результаты сохраняются в приборе для последующей оценки.



ST-182-2005

Dräger Interlock XT: автомобильный блокиратор, контролирующий содержание алкоголя в выдыхаемом воздухе, способствует повышению безопасности на дорогах.



D-16906-2009

Широкая область применения для повышения безопасности на дорогах

Установка в автомобилях, принадлежащих транспортным компаниям, таким как перевозчики опасных грузов, большегрузные автомобили, автобусы или такси, предотвращает аварии, способствует повышению имиджа компании, а также повышает уровень безопасности с точки зрения заказчика. При установке в личных автомобилях прибор помогает преодолеть проблемы, связанные с употреблением алкоголя.

DRÄGER INTERLOCK XT

ТЕХНИЧЕСКИЕ ДАННЫЕ

Принцип измерения	Электрохимический сенсор	
Условия окружающей среды при эксплуатации	Температура	-40 ... 85 °С
	Давление	600 - 1100 гПа
	Высота не влияет на результаты измерения.	
Дрейф чувствительности	1 % измеренного значения в месяц	
Готовность к использованию	< 20 с (выше 20 °С)	
	< 3 мин (при -40 °С)	
Дисплей	Графический ЖК-дисплей на ручном блоке с полнотекстовыми сообщениями	
Межкалибровочный интервал	6 месяцев	
Регистратор событий	В блоке управления, более 30 000 событий	
Размеры (В x Ш x Т)	Ручной блок	прибл. 150 мм x 70 мм x 40 мм
	Блок управления	прибл. 115 мм x 105 мм x 40 мм
Масса	Ручной блок	прибл. 175 г
	Блок управления	прибл. 320 г
Напряжение питания	12 В	
	Выходное реле может коммутировать до 48 В	
Ток коммутации реле стартера	< 16 А, длительно	
	< 40 А, пиковое значение	
Потребление тока	< 2 А, макс.	
	< 20 мА в режиме ожидания	
Аттестации	Соответствует ГОСТу	
	ГОСТ Р МЭК 60065-2009; ГОСТ Р 50009-2009; ГОСТ Р 51241-2008	

СПЕЦИФИКАЦИЯ ЗАКАЗА

Dräger Interlock XT		
Блокиратор, контролирующий алкоголь в выдыхаемом воздухе (ручной блок и блок управления) для установки в автомобиле, мундштуки (5 шт.) и принадлежности для установки		83 19 600
Мундштуки (5 шт.), в отдельной упаковке		68 10 478
Мундштуки (300 шт.), в отдельной упаковке		68 11 325
Принадлежности для Dräger Interlock XT		
(компоненты полного комплекта)		
Ручной блок Dräger Interlock XT		83 15 790
Измерительный блок Dräger Interlock XT		
Блок управления Dräger Interlock XT		83 15 780
Центральный блок, устанавливаемый в автомобиле		
Витой провод Dräger Interlock XT		83 15 909
Держатель Dräger Interlock XT		83 17 499
Держатель для ручного блока Dräger Interlock XT		
Кронштейн Dräger Interlock XT		83 16 226

Dräger Interlock 5000

Dräger Interlock 5000 – устройство для определения концентрации алкоголя в выдыхаемом воздухе с блокировкой зажигания. Прибор предотвращает запуск двигателя нетрезвым водителем. Блокиратор разрешает запуск двигателя только после успешного прохождения водителем теста на алкоголь в выдыхаемом воздухе.

- Прибор обеспечивает быстрые и точные результаты измерения в диапазоне температур от -45 °C до 85 °C.
- Экономичность: в режиме ожидания потребляемый ток составляет менее 1 мА.
- Устройство сохраняет данные об измерениях концентрации алкоголя, запуске и остановке двигателя, отказе от проб и попытках манипуляции с прибором в памяти блока управления.
- Защищенные данные можно считывать с помощью ИК- порта и впоследствии анализировать.
- Специальный электрохимический датчик исключает воздействие других выдыхаемых веществ на результат анализа.

Мундштук

Легко заменяется, расположен с обратной стороны прибора.

ЖК-дисплей

Подсказки в виде текстовых сообщений на экране.

Ручной блок (алкотестер)

Размещается в салоне автомобиля.



D-1341-2014

Блок управления

Располагается под приборной панелью и сохраняет в памяти все события.

Разъем для подключения ручного блока

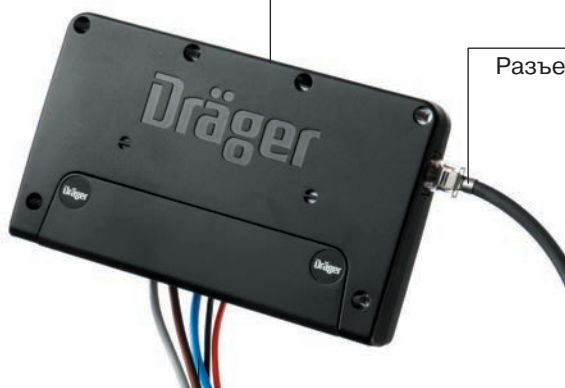

Соединения

Провода для подключения к электрооборудованию автомобиля.

ПРИНЦИП ДЕЙСТВИЯ



D-99867-2013

1. Включение зажигания



D-100123-2013

2. Запрос пробы



D-85298-2013

3. Измерение концентрации алкоголя в выдыхаемом воздухе



D-85297-2013

4. Тест пройден успешно: разблокировка стартера



D-99865-2013

5. Запуск двигателя

ТЕХНИЧЕСКИЕ ДАННЫЕ

Принцип измерения	Электрохимический сенсор	
Рабочие условия окружающей среды при эксплуатации	Температура	-40 ... 85 °C
Готовность к работе	15 секунд (при температуре выше 0 °C) < 60 секунд (при -20 °C) < 115 секунд (при -45 °C)	
Индикация	ЖК-дисплей ручного блока с полнотекстовыми сообщениями на экране	
Межкалибровочный интервал	Типичный: 12 месяцев	
Регистратор данных	В блоке управления, регистрация до 30 000 событий	
Размеры (Д x Ш x В)	Ручной блок	прибл. 138 мм x 61 мм x 36 мм
	Блок управления	прибл. 148 мм x 90 мм x 32 мм
Вес	Ручной блок	прибл. 168 г
	Блок управления	прибл. 300 г
Напряжение питания	12 В ... 24 В	
Ток коммутации реле стартера	< 16 А, длительно < 40 А, пиковое значение Выходное реле до 48 В	
Потребляемый ток	< 2 А, макс. < 1 мА в режиме ожидания	
Передача данных	ИК-интерфейс	

СПЕЦИФИКАЦИЯ ЗАКАЗА

Dräger Interlock 5000	83 22 550
Блокиратор замка зажигания, контролирующий содержание паров алкоголя в выдыхаемом воздухе (ручной блок и блок управления) для установки в автомобилях, мундштуки (3 шт.), держатель и монтажные принадлежности.	
Мундштуки (5 шт.), в индивидуальной упаковке	83 22 446
Мундштуки (300 шт.), в индивидуальной упаковке	83 22 597

Dräger Interlock 7000

Dräger Interlock 7000 – устройство для определения концентрации алкоголя в выдыхаемом воздухе с блокировкой зажигания. Прибор предотвращает запуск двигателя нетрезвым водителем. Interlock 7000 моментально готов к применению. Устройство может дополнительно оснащаться камерой и/или GPRS-модулем в зависимости от потребностей клиентов.

- Готовность к работе менее чем за 4 секунды при температуре выше 0 °С.
- Прибор обеспечивает быстрые и точные результаты измерения в диапазоне температур от -45 °С до 85 °С.
- Экономичность: в режиме ожидания потребляемый ток составляет менее 1 мА.
- Устройство сохраняет данные об измерениях концентрации алкоголя, запуске и остановке двигателя, отказе от проб и попытках манипуляции с прибором в памяти блока управления.
- Защищенные данные можно считывать с помощью ИК- порта и впоследствии анализировать.
- Специальный электрохимический датчик исключает воздействие других выдыхаемых веществ на результат анализа.
- Опции: модуль GPRS – для передачи данных по сотовой связи и видеочасть с ИК подсветкой.

Цветные светодиодные индикаторы

Мундштук

Легко заменяется, расположен с обратной стороны прибора.

Цветной дисплей

Поддержка пользователя с помощью текстовых сообщений на экране.

Ручной блок (алкотестер)

Размещается в салоне автомобиля.

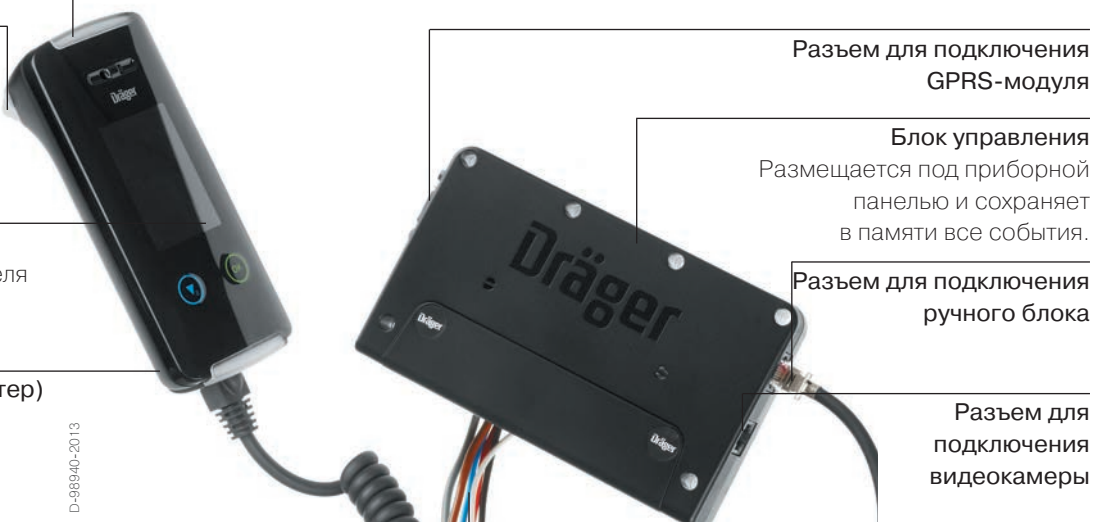

Соединения
Провода для подключения к электрооборудованию автомобиля.

ПРИНЦИП ДЕЙСТВИЯ

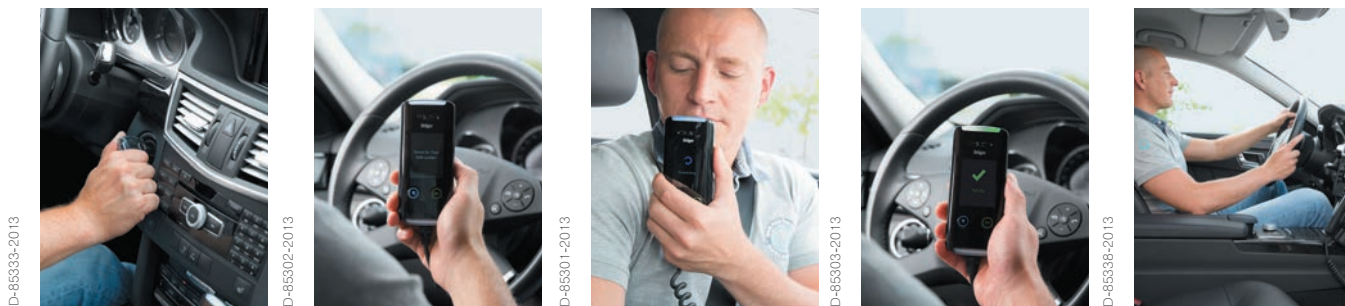

1. Включение зажигания

2. Запрос пробы

3. Измерение концентрации алкоголя в выдыхаемом воздухе

4. Тест пройден успешно: разблокировка стартера

5. Запуск двигателя

ТЕХНИЧЕСКИЕ ДАННЫЕ

Принцип измерения	Электрохимический сенсор	
Рабочие условия окружающей среды при эксплуатации	Температура	-40 ... 85 °C
Готовность к работе	< 4 секунд (выше 0 °C) < 60 секунд (при -20 °C) < 115 секунд (при -45 °C)	
Индикация	Графический цветной дисплей ручного блока с полнотекстовыми сообщениями на экране	
Межкалибровочный интервал	Типичный: 12 месяцев	
Регистратор данных	В блоке управления, регистрация до 500 000 событий	
Размеры (Д x Ш x В)	Ручной блок	прибл. 138 мм x 61 мм x 36 мм
	Блок управления	прибл. 148 мм x 90 мм x 32 мм
Вес	Ручной блок	прибл. 178 г
	Блок управления	прибл. 300 г
Напряжение питания	12 В ... 24 В	
Ток коммутации реле стартера	< 16 А, длительно < 40 А, пиковое значение Выходное реле до 48 В	
Потребляемый ток	< 2 А, макс.	
	< 1 мА в режиме ожидания	
Передача данных	ИК-интерфейс, Bluetooth	

СПЕЦИФИКАЦИЯ ЗАКАЗА

Dräger Interlock 7000	83 22 570
Блокиратор замка зажигания, контролирующий содержание паров алкоголя в выдыхаемом воздухе (ручной блок и блок управления) для установки в автомобилях, мундштуки (3 шт.), держатель и монтажные принадлежности.	
Dräger GPRS-модуль Interlock 7000	83 22 534
Камера Dräger Interlock 7000	83 22 413
Мундштуки (5 шт.), в индивидуальной упаковке	83 22 446
Мундштуки (300 шт.), в индивидуальной упаковке	83 22 597

Принтер Dräger Mobile

Принтер Dräger Mobile позволяет на месте распечатать показания Alcotest, Drugtest и станции функционально проверки Bumpstest. Передача данных из алкотестеров выполняется надежно и быстро с помощью оптического интерфейса. Принцип термопечати гарантирует низкие эксплуатационные издержки (подходит стандартная термобумага шириной 58 мм) и обеспечивает высокое качество печати.



Принтер Dräger Mobile:
результаты проверки в виде печатной копии на месте.

ТЕХНИЧЕСКИЕ ДАННЫЕ

Условия окружающей среды	Эксплуатация	Температура -5 ... +50 °C Относительная влажность 100%, без конденсации
	Хранение	Температура -20 ... +50 °C Относительная влажность 100%, без конденсации
Размеры (Ш x В x Т)	110 мм x 60 мм x 205 мм	
Масса	Прибл. 400 г	
Блок питания	4 x 1,5 В щелочные батареи (Mignon, LR6, AA) или 4 x 1,2 В NiMH подзаряжаемые батареи (Mignon, LR6, AA)	
Компоненты		
Принтер	Термопринтер	
Бумага для принтера	Термобумага, ширина 58 мм Срок читаемости текста 7 или 25 лет	

СПЕЦИФИКАЦИЯ ЗАКАЗА

Принтер Dräger Mobile	83 19 310
Принтер Dräger Mobile, модульная система	83 19 340
Кейс для переноски (без содержимого, для Dräger Alcotest 6810, принтера Dräger Mobile и широкого спектра принадлежностей)	83 19 330
Бумага для принтера (5 рулонов), срок хранения 7 лет	83 19 002
Бумага для принтера с длительным сроком хранения и печатью без полей, срок хранения 25 лет	83 18 461
Щелочная батарея (1 шт.)	13 35 804
NiMH аккумуляторная батарея (1 шт.)	18 90 092
Устройство для зарядки NiMH-батарей в принтере Dräger Mobile	83 16 991
Сетевой адаптер	83 19 348
Соединительный кабель для ПК с Mini-USB	83 18 857

Принадлежности для калибровки Dräger Alcotest

Для серии продуктов Dräger Alcotest имеется обширный ассортимент принадлежностей, а также элементов, облегчающих эксплуатацию прибора и калибровочные работы.

Принадлежности для калибровки

Калибровка влажным газом

Имитатор для калибровки приборов Alcotest с помощью водного стандартного раствора этанола при стандартной температуре $34^{\circ} \pm 0,2^{\circ}\text{C}$. Питание от сети 230 В / 50 Гц, маркировка CE	
Стандартный раствор этанола 1.0 (500 мл)	67 28 838
Раствор для калибровки влажным газом на А или 0,1 % ВАК или 0,476 мг/л ААК110	
Alcosal, автоматизированный калибровочный модуль с постоянно пополняемым стандартным раствором этанола.	83 15 320
Этанол, стандартный раствор (контейнер 5,5 л)	36 03 386
Сертифицированный стандартный раствор (LNE-France) Заданная концентрация 0,40 мг/л ААК	
Редуктор давления	68 10 693
Требуется для калибровки сухим газом с одноразовыми калибровочными баллонами (68 10 920 и 68 10 695).	

Другие принадлежности для калибровки

Калибровочный комплект для Alcotest (включает 1 соединение для мундштука, 1 калибровочный мундштук, 0,5 м шланга)	83 17 927
Калибровочный адаптер	68 05 473
Адаптер с отделителем конденсата для влажной калибровки и соединительный элемент для сухой калибровки (25 шт.)	
Калибровочная скоба, при установке активирует режим калибровки инструмента	83 11 369
Калибровочная наклейка	68 05 739
Комплект калибровочных наклеек для идентификации приборов Alcotest, успешно прошедших калибровку (100 шт.)	

Дополнительные принадлежности для калибровки

Калибровочный комплект Interlock, комплект включает оконный держатель, ИК интерфейс, кабель RS 232, витоновый шланг, калибровочный адаптер, калибровочный мундштук	79 03 269
Калибровочный адаптер Interlock с витоновым шлангом	79 03 271

Dräger DrugTest 5000

Анализатор наркотических веществ

Простой отбор, отсутствие контакта с образцом и малое время ожидания: никогда прежде тест на наркотические вещества не совершался так быстро и просто, как с Dräger DrugTest 5000. Гарантия достоверности результата – автоматический анализ на месте сразу после отбора пробы.

- Готовый к немедленному использованию: чтобы привести пробоотборник в полную готовность – просто снимите колпачок и передайте пробоотборник человеку, которого хотите проверить.
- Анализ происходит без забора крови: безболезненно и гигиенично.
- Даже если вы нервничаете: управление происходит при помощи трех кнопок. Управление всеми операциями производится через меню. Просто следуйте простым текстовым инструкциям.
- Простое управление – с или без перчаток, подходит и для правой и для левой.
- Результат измерения отображается в виде полнотекстовых сообщений, благодаря чему невозможно двусмысленное толкование.
- Тест хранится в оригинальной упаковке без ухудшения качества.
- Наличие наркотических и психотропных веществ в слюнной жидкости может быть обнаружено сразу после сбора образца. Просто поместите пробоотборник и картридж в анализатор – оценка тут же будет произведена.
- Хранение и легкая обработка до 500 результатов с записью поверх старых данных.

Цветной дисплей с подсветкой
Чтение под любым углом.

Привычная ручка для переноски
Легко переносится в одной руке – даже без сумки. Масса анализатора 4.5 кг.

Простое управление тремя кнопками

Прочный корпус

Большое окно

Для удобного позиционирования образца и картриджа внутри анализатора.



Следующие виды наркотических и психотропных веществ могут быть обнаружены с помощью Dräger DRUGTEST 5000

- Амфетамины
- Бензодиазепины
- Каннабиоиды
- Кокаин
- Метамфетамин
- Опиаты
- Метадон

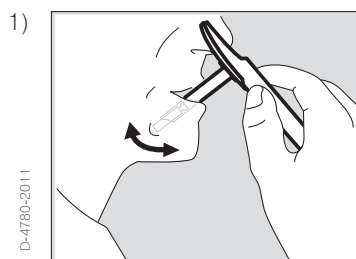

1) Тестируемый человек вводит верхнюю часть пробоотборника в ротовую полость и совершает жевательные движения одну — четыре минуты, затем возвращает вам тест – и вы не вступаете в контакт с образцом слюнной жидкости.

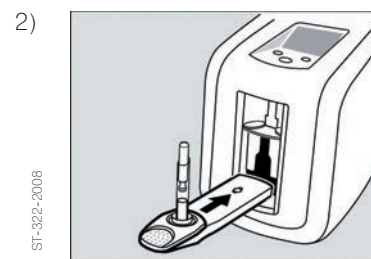

2) Когда в пробоотборнике достаточно слюны, индикатор становится синим, и вы можете сразу приступить к анализу с помощью Dräger DrugTest 5000, поместив туда пробоотборник и картридж.

Dräger DrugTest 5000 Test Kit



Тест-комплект предназначен для сбора слюны и состоит из тест-кассеты с интегрированным пробоотборником и картриджа. Снимите колпачок с пробоотборника и тест-кассета готова к использованию. О том что слюнной жидкости достаточно для проведения анализа сообщит окрасившийся в синий цвет индикатор. Далее тест-кассета вставляется в анализатор вместе с картриджем и проводится анализ.



Dräger Mobile Printer



Ящик для транспортировки



Кейс для переноски анализатора

ТЕХНИЧЕСКИЕ ДАННЫЕ

Рабочее напряжение	12 В
Ток	3 А
Размеры (Ш*В*Д)	200 * 260 * 250 мм
Масса	4.5 кг
Рабочие условия	Температура: от 4 °С до 40 °С Относительная влажность: от 5 до 95 % (без конденсации)
Условия хранения и транспортировки	Температура: от -20 °С до 60 °С
Соединение с принтером	ИК-порт
Соединение с ПК	PS/2, USB
Время измерения	В зависимости от типа теста, в среднем меньше 7 минут
Объем базы данных	500 результатов измерения, запись новых данных поверх старых
Аттестации	РУ ФСЗ 2009/05877 ГОСТ Р 52319-2005; ГОСТ Р 51522 -99; ГОСТ Р 50444-92

СПЕЦИФИКАЦИЯ ЗАКАЗА

	Кол-во	Номер заказа
Анализатор Dräger DrugTest 5000	1	83 19 900
Тест-кассета Dräger DrugTest 5000 COC-OPI-BENZO-THC-AMP-MAMP*	20 шт	83 19 830
Тест-кассета Dräger DrugTest 5000 COC-OPI-BENZO-THC-AMP-MTD*	20 шт	83 20 930
Тест-кассета Dräger DrugTest 5000 COC-OPI-THC-AMP-MAMP*	20 шт	83 21 280
Тест-кассета Dräger DrugTest 5000 COC-OPI*	20 шт	83 19 990
Тест-кассета Dräger DrugTest 5000 COC-OPI-BENZO-THC-AMP-MAMP-MTD*	20 шт	83 22 388
Dräger SSK 5000 (для сбора образцов с поверхностей)	20 шт	83 20 490
Компактная клавиатура, английская раскладка («QWERTY»)	1	83 15 497
Сканер штрих-кода	1	AG 02 491
Принтер Dräger Mobile	1	83 19 310
Сумка для переноски анализатора DrugTest 5000	1	83 19 960
Кейс для переноски анализатора DrugTest 5000 и аксессуаров	1	83 22 675
Ящик для транспортировки анализатора DrugTest 5000	1	83 19 925
Кабель 12 В для зарядки от автомобильного прикуривателя	1	83 12 166
Пробоотборник для лабораторных анализов DCD-5000	1	83 19 910

*COC: cocaine - *OPI: opiates - *BENZO: benzodiazepines - *THC: cannabis - *AMP: amphetamine - *MAMP: methamphetamines - *MTD: methadone

Dräger DrugCheck 3000

Используйте Dräger DrugCheck 3000 для определения содержания наркотических веществ всего за несколько минут. Компактный и удобный анализ позволяет получить результаты быстро и легко. Устройство не нуждается в электричестве и может быть использовано где угодно.



Dräger DrugCheck:
просто, гигиенично, надежно.

ТЕХНИЧЕСКИЕ ДАННЫЕ

Размеры (Ш*В*Д)	32 x 111 x 57 мм
Масса	< 30 г
Рабочие условия	Температура: от 0 °С до 30 °С Относительная влажность: от 5 до 95 %
Условия хранения и транспортировки	Температура: от 4 °С до 25 °С
Время измерения	Быстрое измерение < 5 минут Чувствительное измерение < 7 минут
Регистрационное удостоверение изделия медицинской техники	

СПЕЦИФИКАЦИЯ ЗАКАЗА

Dräger DrugCheck 3000 STK 5 IVD

83 25 500

Индивидуальная защита

СИТУАЦИИ С ПОТЕНЦИАЛЬНОЙ УГРОЗОЙ ДЛЯ ЖИЗНИ МОГУТ ВОЗНИКНУТЬ В ЛЮБОЙ РАБОЧЕЙ СРЕДЕ, ПРИ РЕШЕНИИ РАЗЛИЧНЫХ ЗАДАЧ В ПРОМЫШЛЕННОСТИ, ВО ВРЕМЯ ДЕЙСТВИЙ ПОЖАРНЫХ, СПАСАТЕЛЬНЫХ И ПРАВИТЕЛЬСТВЕННЫХ СЛУЖБ, В СУДОХОДСТВЕ, ГОРНОМ ДЕЛЕ И КОММУНАЛЬНОМ ХОЗЯЙСТВЕ.

Компания Dräger предлагает полный спектр средств индивидуальной защиты: респираторы, полумаски и полнолицевые маски, дыхательные аппараты, самоспасатели, шлемы и химзащитные костюмы. В данном разделе вы найдете решение для обеспечения безопасности в любых рабочих условиях. При работе в помещениях с пылью, в среде вредных газов, на любом опасном производстве, даже при тушении пожаров – с нашим оборудованием вы всегда будете защищены от опасности.

Обеспечивая безопасное и легкое дыхание даже в самых сложных условиях, наши изделия для защиты органов дыхания удовлетворяют комплексным требованиям пользователей. Вся продукция — полумаски и полнолицевые маски, персональные системы для эвакуации, химические защитные костюмы и дыхательные аппараты со сжатым воздухом – отличается простотой эксплуатации, максимальным комфортом и эффективностью.

Предлагаемые нами шлемы, тепловизионные камеры, оборудование для связи и системы контроля во время операции являются частью наших полностью совместимых друг с другом системных решений в области безопасности.

Более 125 лет Dräger разрабатывает передовые решения для обеспечения безопасности. Сегодня мы имеем высокую репутацию, определяя мировые стандарты в разработке и производстве современного оборудования для индивидуальной защиты, которое объединяет комфорт и надежность, а также высокие эксплуатационные характеристики. Для пользователей, это означает оптимальную защиту и спокойствие.



Фильтрующие маски и полумаски

На промышленном предприятии для каждого сотрудника существует угроза в виде различных загрязнителей воздуха. Не важно химическая промышленность или строительство, дерево- или металлообработка – одни и те же требования существуют везде: безопасное дыхание даже в самых сложных условиях.

Защита органов дыхания от всех типов угроз

Маски, фильтры и аксессуары разработаны для применения в различных условиях для обеспечения вашего комфорта наряду с защитой от любой опасности.

ПРЕИМУЩЕСТВА:

- Гибкая система масок и фильтров к ним.
- Высокая степень комфорта при ношении.
- Быстро и легко снимается и надевается.

- Надежная защита.
- Маскировка неприятных запахов с помощью специальных фильтров.
- Инновационные и гипоаллергенные материалы.
- Современный эргономичный дизайн.

Значительную помощь в выборе средств защиты окажет программа Dräger VOICE, работающая с базой данных на большинство опасных веществ и методов защиты от них (стр. 204).

Серия продукции Dräger X-plore

ФИЛЬТРУЮЩИЕ РЕСПИРАТОРЫ

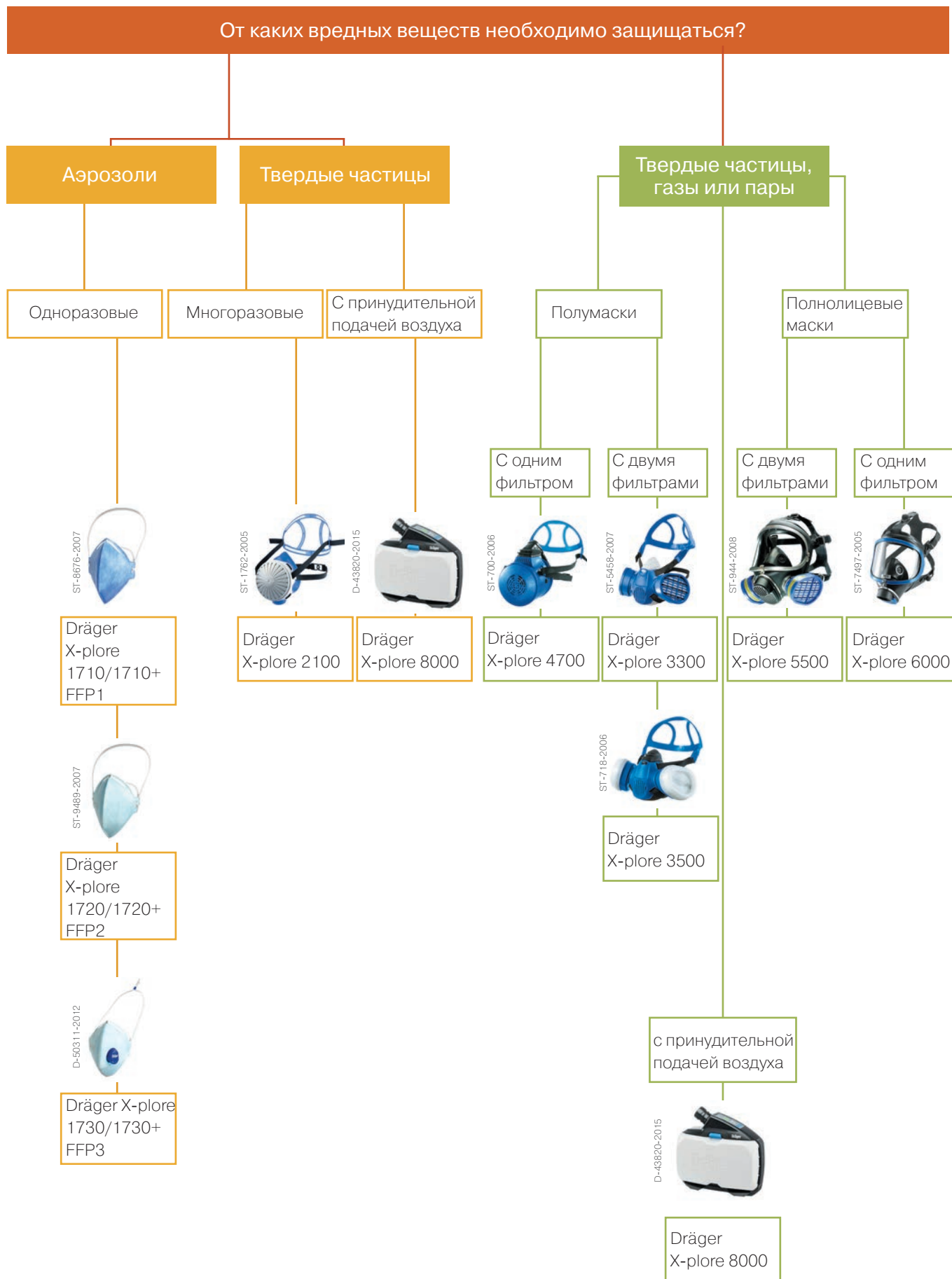

Фильтрующая полумаска Dräger X-Plore 1700

EasyStop

Натяжение и длину оголовья можно легко отрегулировать, используя EasyStop. Это обеспечивает безопасное и удобное положение полумаски.

Фильтрующий материал CoolSAFE+™

Новый уровень комфортности дыхания: CoolSAFE+™ минимизирует сопротивление дыханию, имеет высокую эффективность фильтрации и защиты от частиц.

Складывающаяся форма

Все маски серии Dräger X-plore 1700 легко складываются, экономя пространство и облегчая транспортировку.

Мягкий внутренний материал

Удобно носить: внутренний материал не только мягкий и гипоаллергенный, но и отталкивает влагу. Это означает, что его удобно носить длительное время.

D-50311-2012

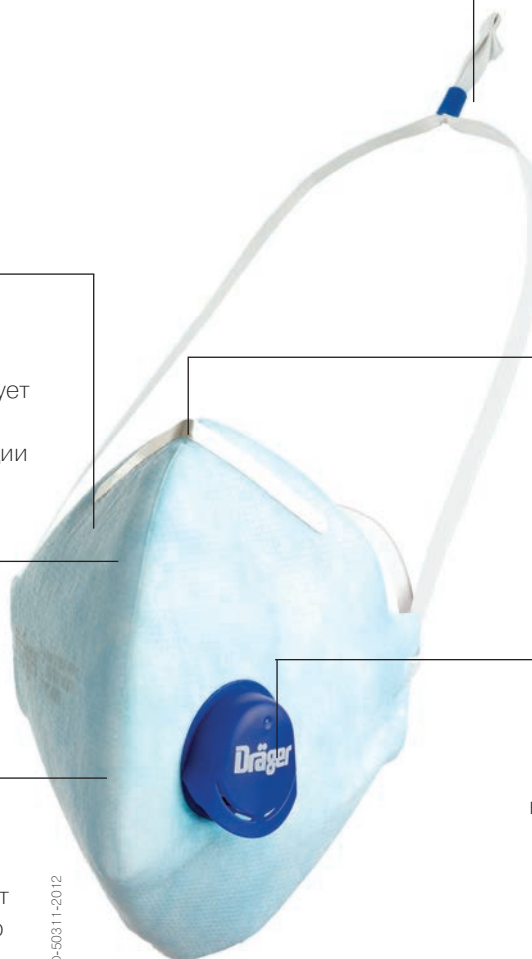

Оголовье VarioFLEX™

Это оголовье позволяет просто снять и надеть полумаску, оно удобно носится, не оказывая давления: оголовье представляет собой цельный, эластичный и прочный текстильный ремень. Он используется для мягкого и эффективного удерживания полумаски на голове. Износостойкое оголовье можно отрегулировать под индивидуальный размер головы. Респиратор можно быстро и просто надеть и снять, не запутывая волосы.

Гибкий носовой зажим

Носовую область полумаски можно легко приспособить для плотного прилегания. Это обеспечивает высокий уровень герметичности в этой критической области.

Клапан выдоха CoolMAX™ (опциональный)

Дышите легко и удобно благодаря минимизированному сопротивлению выдоху. Кроме того, влажный и теплый выдыхаемый воздух выдувается из полумаски, что предотвращает накопление тепла под полумаской.

Гигиеническая индивидуальная упаковка

Индивидуальная пластиковая упаковка позволяет сохранять чистоту и гигиеничность каждой полумаски.

Маска X-plore 1700+ из фильтрующего материала COOLSAFE+™

ST-8676-2007



Фильтрующий материал CoolSAFE+™ обеспечивает максимальный комфорт дыхания, снижая сопротивление дыханию до минимума. Это позволяет легко и комфортно дышать длительное время. Кроме того, материал имеет превосходную фильтрующую способность, эффективно задерживая крупные и мелкие частицы.

Цветовой код

Быстрое и безошибочное распознавание: Синий, голубой или белый цвет полумаски соответствует трем классам защиты, что обеспечивает большую безопасность при выборе полумаски.

ST-8677-2007, ST-8674-2007, ST-8668-2007



ТЕХНИЧЕСКИЕ ДАННЫЕ

Dräger X-plore 1700/1700+

Аттестация	Соответствует требованиям ТР ТС 019/2011
Маркировка D	Успешно пройдена проверка на засорение доломитовой пылью.
Маркировка NR	Полумаска может использоваться максимум одну рабочую смену.
Маркировка Odour	Фильтр из активированного угля для устранения неприятных запахов
Маркировка Mine	Специальная версия полумаски для горной промышленности
Маркировка V	Версия с выпускным клапаном CoolMAX™

ИНФОРМАЦИЯ ПО ИСПОЛЬЗОВАНИЮ

Dräger X-plore 1700

Класс защиты	ПДК	Область применения и ограничения на использование
FFP1	4	Защита от твердых и жидких частиц, но не от канцерогенных и радиоактивных материалов, переносимых по воздуху биологических веществ групп риска 2 и 3, и ферментов ¹⁾
FFP2	10	Защита от твердых и жидких частиц, но не от радиоактивных материалов, переносимых по воздуху биологических веществ групп риска 3, и ферментов ¹⁾
FFP3	30	Защита от твердых и жидких частиц, а также от радиоактивных материалов, переносимых по воздуху биологических веществ группы риска 3 и ферментов

¹⁾ при необходимости строго соблюдайте другие государственные нормативы

²⁾ не защищает от радиоактивного излучения

СПЕЦИФИКАЦИЯ ЗАКАЗА

Класс фильтра согл. EN149:2009	ПДК	Шт./уп.	Код заказа
Dräger X-plore 1710 FFP1 NR D	4	20	39 51 080
Dräger X-plore 1710 FFP1 V NR D	с клапаном выдоха	10	39 51 081
Dräger X-plore 1720 FFP2 NR D	10	20	39 51 083
Dräger X-plore 1720 FFP2 V NR D	с клапаном выдоха	10	39 51 084
Dräger X-plore 1730 FFP3 NR D	30	20	39 51 086
Dräger X-plore 1730 FFP3 V NR D	с клапаном выдоха	10	39 51 088
Dräger X-plore 1710 Odour FFP1 NR D		20	39 51 140
Dräger X-plore 1710 V Odour FFP1 NR D	с клапаном выдоха	10	39 51 082
Dräger X-plore 1720 V Odour FFP2 NR D	с клапаном выдоха	10	39 51 085
Dräger X-plore 1700 Mine FFP1 NR D		200	39 51 005
Dräger X-plore 1700 V Mine FFP1 NR D	с клапаном выдоха	200	39 51 058
Dräger X-plore 1700+			
Dräger X-plore 1710+ FFP1 NR D		20	39 51 380
Dräger X-plore 1720+ V FFP2 NR D	с клапаном выдоха	10	39 51 384
Dräger X-plore 1730+ V FFP3 NR D	с клапаном выдоха	10	39 51 388

Полумаска со сменными фильтрами Dräger X-plore 2100

ПРЕИМУЩЕСТВА:

- Защита от твердых и жидких частиц.
- Значительная экономия при длительной эксплуатации за счет возможности замены фильтра.
- Так же доступны в виде полного набора, включающего в себя противопылевой фильтр для работы в пыльной среде.
- Доступны модели универсального размера из EPDM и силикона в двух вариантах размера (средний-малый и средний-большой).

Оголовье с ремнем предотвращающем сползание

Регулирование осуществляется двумя ремнями.

Удобный дизайн маски

Выбор между двумя материалами: EPDM и силикон и между двумя размерами силиконовых полумасок обеспечивает комфорт любому пользователю.

Сменные фильтры Dräger

Степени защиты FMP2 и FMP3. Высокая эффективность и низкое сопротивление дыханию. Быстрая и простая смена фильтра.

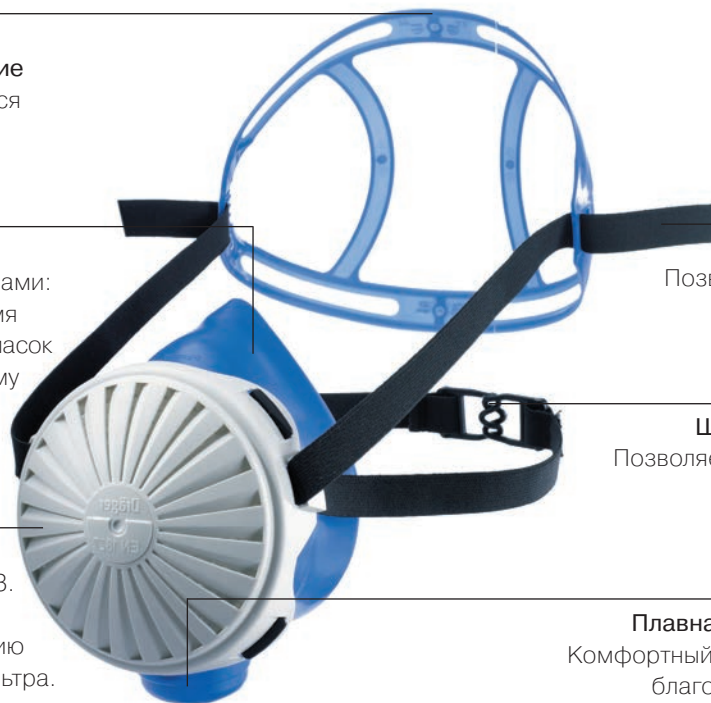

Гибкие ремни

Позволяют затянуть полумаску одним движением.

Шейный ремень с клипсой

Позволяет быстро снять полумаску во время перерыва или в случае необходимости.

Плавная работа клапана выдоха

Комфортный микроклимат в полумаске благодаря регуляции клапаном.

ТЕХНИЧЕСКИЕ ДАННЫЕ

Корпус полумаски	Силикон (синий) или EPDM (черный)
Размеры	Малый/средний (S/M) и средний/большой (M/L) (силикон) Универсальный размер (EPDM)
Фильтр	Штекерное соединение для противопылевых фильтров Dräger тип 882
Масса	Прибл. 100 г
Система оголовья	Эластичные матерчатые ремни с нескользящим оголовьем
Аттестация	Соответствует требованиям TP TC 019/2011
Обслуживание/ремонт	Поставляются запасные части

СПЕЦИФИКАЦИЯ ЗАКАЗА

Dräger X-plore 2100, EPDM	Универсальный размер	R 55 881
Dräger X-plore 2100, силикон	Размер: S/M	R 55 883
	Размер: M/L	R 55 882
Сменный противопылевой фильтр FMP2 R D , 20 шт. в уп.		67 37 352
Сменный противопылевой фильтр FMP3 R D 20 шт. в уп.		67 36 777
Комплекты Dräger X-plore 2100 для работы в пыльных средах: маска и 5 фильтров		
Dräger X-plore 2100, EPDM, универсальный размер, с 5 фильтрами FMP3		R 55 910
Dräger X-plore 2100, силикон, размер M/L, с 5 фильтрами FMP3		R 55 915

Полумаски с байонетными фильтрами Dräger X-plore 3300/3500

ПРЕИМУЩЕСТВА:

- Дизайн полумаски обеспечивает широкий обзор.
- Высокая степень комфорта и уменьшенное сопротивление выдоху благодаря симметричному распределению веса двух байонетных фильтров.
- Доступен в виде комплекта для окраски или лакирования а так же в виде комплекта для работы с химикатами.

Dräger X-plore 3300: Soft-TPE – комфортный при ношении, светло серый.

Dräger X-plore 3500: DrägerFlex – гипоаллергенный, обеспечивает первоклассный комфорт и прочность, черный, не содержит силикона.

► Байонетные фильтры Dräger X-plore на стр. 91.

Оголовье Dräger «FlexiFit»

Продуманный дизайн обеспечивает удобное и надежное положение полумаски.

Широкий обзор

Боковое расположение компактных байонетных фильтров обеспечивает вам широкий обзор.

Простая подгонка

Новый принцип расположения ремешков обеспечивает особую легкость настройки и оптимальное распределение веса.

Эластичный носовой участок для плотного прилегания и комфорта даже при ношении очков.

Байонетные фильтры
Конструкция фильтров проста и исключает неправильную установку.

ST-5458-2007



МОДЕЛИ

ST-5458-2007



Dräger X-plore 3300: Soft-TPE

ST-718-2006



Dräger X-plore 3500: DrägerFlex

АКСЕССУАРЫ



Байонетные фильтры Dräger X-plore (стр. 91).



Сумка для переноски Wikru

ТЕХНИЧЕСКИЕ ДАННЫЕ

Размеры	малый (S), средний (M), большой (L)
Соединение фильтра	Два боковых байонетных соединения для использования серии двойных фильтров Dräger X-plore
Масса	Прибл. 95 г
Аттестации	Соответствует требованиям TP TC 019/2011
Обслуживание/ремонт	Поставляются запасные части для Dräger X-plore 3300/3500
Запасные части	Для каждой Dräger X-plore 3300/3500: ремни с практичной шейной застежкой и износостойкая сумка для переноски.

СПЕЦИФИКАЦИЯ ЗАКАЗА

Полумаска Dräger X-plore 3300	Размеры	S	R 55 331
	Размеры	M	R 55 330
	Размеры	L	R 55 332
Полумаска Dräger X-plore 3500 (быстросъемные ремни и пакет для переноски)	Размеры	S	R 55 351
	Размеры	M	R 55 350
	Размеры	L	R 55 352
Принадлежности			
Крышка байонетного соединения (для защиты дыхательного клапана)			R 56 963
Сумка для переноски «Wikru»			RM 07 000
Серия фильтров Dräger X-plore – обширный ассортимент различных противопылевых, противогазовых и комбинированных фильтров (стр. 91)			

Полумаска Dräger X-plore 4700

ПРЕИМУЩЕСТВА:

- Высококачественное плотное соединение и герметичное прилегание.
- Соответствует всем требованиям для долговременного использования.
- Два типа соединений для фильтров(Rd 40 и Rd90), обеспечивающих больше вариантов для фильтрации частиц, газов и паров.
- Два вида материала корпуса: TPE и силикон.
- Возможность работы вместе с фильтрующими респираторами 7300 и 7500.
- ▶ Фильтры Dräger X-plore Rd40 на стр. 93.
- ▶ Фильтры Dräger X-plore Rd90

Надежная обтюрация

Полумаска плотно охватывает лицо, особенно в области носа. Имеется выбор из двух различных материалов и размеров полумаски для еще лучшей гермитизации.

Клапан выдоха

Комфортный климат внутри полумаски обеспечиваемый клапаном выдоха, расположенным снизу.

ST-700-2006



Оголовье Dräger «FlexiFit»

Продуманный дизайн обеспечивает удобное и надежное положение полумаски.

Быстросъемный ремень с застежкой на шее

Для снятия полумаски на время отдыха, без снятия при этом шлема. При этом полумаска полностью не открепляется и всегда будет у вас под рукой.

МОДЕЛИ



ST-7496-2005

Dräger X-plore 4740 TPE
со стандартным соединением для фильтров Rd40.



ST-977-2008

Dräger X-plore 4740
Силикон со стандартным соединением для фильтров Rd40.

АКСЕССУАРЫ И КОМПЛЕКТУЮЩИЕ



Фильтры Dräger X-plore Rd40

ТЕХНИЧЕСКИЕ ДАННЫЕ

Корпус полумаски	Силикон (черный) или TPE (светло-серый) с синим твердым корпусом из стойкого полипропиленового (PP) пластика
Размеры	Силикон: малый/средний (S/M) и средний/большой (M/L) TPE: универсальный размер
Соединение фильтра	Стандартная резьба Rd40 (RA) согласно EN 148-1 (Dräger X-plore 4740)
Масса	Dräger X-plore 4740: 175 г
Головной ремень	Гибкий прочный ремень из неопрена (CR/NR), 2 точки регулировки, полиуретановое оголовье, возможность быстрого снятия
Аттестации	Соответствует требованиям TP TC 019/2011
Обслуживание/ремонт	Поставляются запасные части

СПЕЦИФИКАЦИЯ ЗАКАЗА

Dräger X-plore 4740, силикон	Средний / большой (M/L)	R 55 874
	Малый / средний (S/M)	R 55 875
Dräger X-plore 4740, TPE	Универсальный размер	R 55 876

Маска с байонетными фильтрами Dräger X-plore 5500

ПРЕИМУЩЕСТВА:

- Полная защита органов дыхания и глаз.
 - Отвечает высочайшим требованиям к герметичности и комфорту ношения.
 - Универсальный размер, регулируемый под любую голову, удобство хранения маски и запасных частей к ней.
 - Многоцелевая маска с обширным выбором фильтров Dräger X-plore.
- Байонетные фильтры Dräger X-plore на стр. 91.

Двуслойная защита

Обеспечивает защиту и плотное прилегание.

Широкий визор

Оптимальный обзор во время работы
Материал – поликарбонат или триплекс.

Байонетные фильтры

Конструкция фильтров проста и исключает неправильную установку.



5-точечное оголовье
Простое надевание и снятие.

Широкий обзор

Боковое расположение компактных байонетных фильтров обеспечивает вам широкий обзор.

МОДЕЛИ



Dräger X-plore 5500
Поликарбонатный визор.



Dräger X-plore 5500
Визор из триплекса.

АКСЕССУАРЫ



Комплект для очков



Сумка для переноски Mabox II



Сумка для переноски Wikov V

ТЕХНИЧЕСКИЕ ДАННЫЕ

Корпус маски	Высокая износостойчивость, чрезвычайно гипоаллергенный
Смотровое стекло	Поликарбонат, с широким полем обзора
Соединение фильтра	Два боковых байонетных соединения для использования с байонетными фильтрами серии X-plore
Масса	Прибл. 540 г
Аттестации	Соответствует требованиям ТР ТС 019/2011
Обслуживание/ремонт	Поставляются запасные части

СПЕЦИФИКАЦИЯ ЗАКАЗА

Полнолицевая маска Dräger X-plore 5500, универсальный размер	R 55 270
Принадлежности	
Комплект для очков (оправа и держатель)	R 51 548
Сумка для переноски Mabox II	R 54 610
Сумка для переноски Wikov V	R 51 019
Защитные пленки для смотрового стекла (комплект 25 шт.)	40 55 092
Гель «Klar-Pilot» (средство против запотевания смотрового стекла)	R 52 550
Салфетки для дезинфекции DAISY Quick	R 54 134
Серия фильтров Dräger X-plore – широкий ассортимент различных противопылевых, противогазовых и комбинированных фильтров (см. стр. 87).	

Серия Dräger X-plore 6300/6500

ПРЕИМУЩЕСТВА:

- Отвечает высочайшим требованиям по качеству, надежности, прилеганию и комфорту ношения.
- Широкий выбор различных материалов оголовья, визора и рамки для различных условий работы.
- ▶ Фильтры Dräger X-plore Rd40 на стр. 93.
- Высокая герметичность и особая защита глаз и органов дыхания.

Двуслойная защита
Обеспечивает защиту и плотное прилегание.

Широкий визор
Оптимальный обзор во время работы
Материал – поликарбонат или триплекс.

Надежный соединитель Rd40
Стандартное резьбовое соединение Rd40 для фильтров.

5-точечное оголовье
Простое надевание и снятие.

Персональный штрих-код
Штрих-код для отслеживания и настройки маски тестирующими устройствами.



ST-7497-2005

МАТЕРИАЛЫ

Материал маски

EPDM (Этилен-Пропилен-Диен мономер): Термо- и износостойкость, высокая эластичность, морозоустойчивость и высокая степень сопротивления химическим веществам даже в агрессивных средах фосгена и водорода

Силикон: Удобство при ношении и высокая эластичность даже при низких температурах.

Материал визора







PMMA (Полиметил метакрелат, название = Perspex): для различных условий, сопротивление царапинам, выдающееся сопротивление эрозии, световому и ультрафиолетовому излучению.

PC (Поликарбонат): Ударопрочный, Пластичный и легкий

Триплекс: Термостойкость. Химическое сопротивление и непревзойденное сопротивление царапинам

Аттестация Соответствует требованиям TP TC 019/2011

МОДЕЛИ

				
	SI-7497-2005	SI-7498-2005	SI-14949-2008	SI-7499-2005
МАСКИ	DRÄGER X-PLORE 6300	DRÄGER X-PLORE 6530	DRÄGER X-PLORE 6530	DRÄGER X-PLORE 6530
Модель	EPDM / PMMA	EPDM / PC	EPDM / PC	EPDM / Триплекс
Материал маски	EPDM (черная)	EPDM (черная)	EPDM (черная)	EPDM (черная)
Визор	PMMA	Поликарбонат	Поликарбонат	Триплекс
Рамка	Пластик/синяя	Пластик/синяя	Металлическая	Металлическая
Голосовая мембрана	Пластик	Нержавеющая сталь	Нержавеющая сталь	Нержавеющая сталь
Шейный ремень (PVC)	-	Да	Да	Да
				
	SI-7501-2005	SI-14948-2008	SI-7500-2005	
МАСКИ	DRÄGER X-PLORE 6570	DRÄGER X-PLORE 6570	DRÄGER X-PLORE 6570	
Модель	Силикон / PC	Силикон / PC	Силикон / Триплекс	
Материал маски	Силикон (синий)	Силикон (желтый)	Силикон (желтый)	
Визор	Поликарбонат	Поликарбонат	Триплекс	
Рамка	Пластик / черная	Металлическая	Металлическая	
Голосовая мембрана	Нержавеющая сталь	Нержавеющая сталь	Нержавеющая сталь	
Шейный ремень (PVC)	-	-	-	

СПЕЦИФИКАЦИЯ ЗАКАЗА

	Шт.	Номер заказа
Dräger X-plore 6300 EPDM / PMMA	1	R 55 800
Dräger X-plore 6530 EPDM / PC с пластмассовой рамкой	1	R 55 795
Dräger X-plore 6530 EPDM / PC с рамкой из нержавеющей стали	1	R 51 525
Dräger X-plore 6530 EPDM / Триплекс с рамкой из нержавеющей стали	1	R 55 810
Dräger X-plore 6570 Силикон / PC желтого цвета с рамкой из нержавеющей стали	1	R 51 535
Dräger X-plore 6570 Силикон / PC синего цвета с черной пластиковой рамкой	1	R 55 790
Dräger X-plore 6570 Силикон / Триплекс с рамкой из нержавеющей стали	1	R 55 850
Сумка для переноски Wikov V	1	R 51 019
Сумка для маски Protex	1	R 54 939
Держатель для очков	1	R 51 548
Защитная пленка на визор	25	40 55 092
Гель от запотевания «Klar pilot», 50 мл	1	R 52 560
Чистящие салфетки DAISYquick	10	R 54 134

Фильтры Dräger X-plore

В химической или автомобильной промышленности, судостроении или металлообработке уже много лет фильтры Dräger являются синонимами опыта и безопасности. Они обеспечивают экономичную и эффективную защиту от опасных газов, паров и частиц. Для использования с различными полумасками и масками выпускаются три серии фильтров.

Гарантированная проверенная защита

Все три серии фильтров аттестованы в ЕС (EN 14387, EN 143:2000 A1-2006), соответствует требованиям TP TC 019/2011 и гарантируют превосходную защиту пользователей. Надежные и практичные, они обеспечивают защиту почти в любой ситуации. Низкая стоимость и продолжительный срок службы (6 лет для противогазовых и комбинированных фильтров, 12 лет для противопылевых фильтров и 3 года для байонетных противопылевых вставок Dräger X-plore). На странице www.draeger.com/voice, которая доступна 24 часа в день, пользователи найдут рекомендации по применению фильтров. Цветовые коды на фильтрах обозначают различные области применения.

Байонетные фильтры Dräger X-plore

Предназначены для двухфильтровых полумасок и масок Dräger X-plore 3300, 3500 и 5500. Эта серия фильтров со специальным байонетным соединением Dräger предназначена для широкого круга применений в промышленности. Противогазовый фильтр можно просто преобразовать в комбинированный, добавив противопылевую вставку и держатель – это продлевает срок его службы. Фильтры защищены прочным пластиковым корпусом и могут легко носиться под защитными щитками. Байонетное соединение спроектировано таким образом, что фильтры невозможно установить неправильно. Фильтр просто устанавливается и надежно фиксируется. Фильтры упакованы по два, вместе с инструкцией пользователя. Для специального использования имеются комбинированные фильтры.

Фильтры Dräger X-plore Rd40

Предназначены для всех полумасок и масок с соединением согласно EN 148-1. Одна серия охватывает все области применения: серия фильтров Dräger Rd40 со стандартной резьбой согласно EN 148-1, многократно испытанная в полевых условиях, включает обширный ассортимент различных типов фильтров для широкого использования. Фильтры в алюминиевом корпусе индивидуально упакованы для обеспечения оптимальной защиты и поставляются в комплекте с инструкциями пользователя.



Фильтры Dräger:
более 70 лет опыта в технологии изготовления фильтров.

A/AX	Органические газы и пары с температурой кипения для AX<65; A>65
E	Неорганические газы и пары (хлор, сероводород, цианистоводородная кислота и т.п.)
B	Двуокись серы, хлористый водород
K	Аммиак
Hg	Пары ртути
HM	Полумаска
FM	Полнолицевая маска
P	Частицы

Задача	Приложение	Загрязняющее вещество	Тип маски	Фильтр	Замечания
ОБЩАЯ					
Работа	с химическими веществами	Частицы и неизвестные вещества	HM/FM	ABEK Hg P3	
Отбор проб		Частицы и неизвестные вещества	HM	P3/ABEK Hg P3	
Обследование		Частицы и неизвестные вещества	HM	ABEK P3	
Измерение		Частицы и неизвестные вещества	HM	P3/ABEK P3	
Смешивание	эпоксидных и полиэфирных смол	органические пары	HM	A1	
Распыление/смазка	масляным аэрозолем	частицы масла	HM/FFP2	P2	
Обработка	консервантами	различные	HM	ABEK P2	
Транспортировка	опасных грузов	различные	FM	ABEK2 Hg P3	
Очистка	обработка паром высокого давления	щелочной аэрозоль с адгезированными частицами	HM/FFP1	P1	
Очистка	очистка от смазки	частицы смазки	HM/FFP2	P2	
Очистка	дезинфекция	органические пары	HM	A1 P2	
Очистка	дезинфекция веществами, содержащими альдегиды	органические и неорганические пары	HM	AB P2	
Очистка	Работа с промывочным бензином или нитро-разбавителями	пары растворителей	HM	A2	
Очистка	кислотами	кислота	HM	ABE P2	
СТРОИТЕЛЬСТВО					
Заливка фундамента	бетон, цемент	бетонная пыль	HM/FFP2	P2	
Реконструкция	удаление асбеста	волокна асбеста	HM	P3	
Шлифование/резка/ сверление	кирпичной кладки, бетона, камня и штукатурки	каменная пыль	HM/FFP2	P2	
Шлифование/резка/ сверление	цементные покрытия	частицы пыли	HM/FFP1	P1	
Шлифование/резка/ сверление	шпаклевки или заполнителя	частицы пыли	HM/FFP1	P1	P2, для агрессивных веществ
Покрытие дороги	гудрон	органические пары, частицы	HM	A1 P2/ A2 P2	в зависимости от концентрации
Отделочные работы	работа со стекловатой или минеральной ватой, например, изоляция кровли	частицы пыли и волокна	HM/FFP2	P2	
Отделочные работы	штукатурные работы	тонкая пыль штукатурки	HM/FFP2	P2	
Отделочные работы	штукатурные работы, изоляция	частицы, органические пары	HM	A1 P2/ ABE1 P2	
Отделочные работы	облицовка на клею	органические пары	HM	A1 P2	AX при наличии низкокипящих веществ
Отделочные работы	кровельные работы, укладка плитки	кирпичная и керамическая пыль	HM/FFP2	P2	

Задача	Приложение	Загрязняющее вещество	Тип маски	Фильтр	Замечания
Подготовка	выемка загрязненной почвы	газы, растворители, частицы пыли	HM	ABE1 P2	
Подготовка	снос кирпичной кладки, разрушение бетона, камня	частицы пыли	HM/FFP2	P2	
МЕДИЦИНА					
Общие работы	при контакте с бактериями	бактерии	HM/FM FFP2	P2	FM, в зависимости от концентрации
Общие работы	при контакте с вирусами	вирусы	HM/FM/ FFP3	P3	FM, в зависимости от концентрации
УТИЛИЗАЦИЯ ОТХОДОВ					
Общие работы	общая сортировка отходов	частицы пыли	HM/FFP3	P3	
Общие работы	сортировка отходов при наличии запахов, бактерий, спор	газы и частицы пыли	HM	A P3	
Общие работы	контакт с плесенью, грибами	грибковые споры	HM/FM/ FFP2	P2	FM, в зависимости от концентрации
ДЕРЕВООБРАБОТКА					
Удаление краски	термическое удаление старых слоев краски	газы, растворители, частицы пыли	HM или FM	A1B1 P2	
Удаление краски	удаление старых слоев краски растворителями	пары растворителей	HM	A1/ABEK	AX при наличии низкокипящих веществ
Удаление краски	удаление старых слоев краски веществами, содержащими аммиак	пары растворителей, аммиак	HM	ABEK	
Удаление краски	обдирка/удаление старых слоев краски или покрытия	мелкий аэрозоль краски	HM/FFP2	P2	
Удаление краски	обдирка/удаление старых слоев краски или покрытия, содержащих хром	мелкий аэрозоль краски	FM/FFP3	P3	
Удаление клея	соскабливание клея, полиэфирной смолы	мелкие частицы	HM/FFP2	P2	
Склеивание	клей с растворителем	пары растворителей	HM	A2	
Склеивание	распыляемыми веществами, содержащими растворители	аэрозоль клея, пары растворителей	HM	A2 P2	
Склеивание	сильным эпоксидным клеем	пары	HM	A2 P2	
Шлифование/ резка/сверление	дерева	частицы древесной пыли	HM/FFP2	P2	
Шлифование/ резка/сверление	древесины бука или дуба	частицы древесной пыли	HM/FFP3	P3	
РАБОТА НА ЭЛЕКТРОСТАНЦИИ					
Проверка и замена фильтров		загрязненные частицы пыли	HM/FFP3	P3	
ОБРАБОТКА ПЛАСТМАСС					
Шлифование/резка/ сверление	пластмассы	частицы пластмасс	HM/FFP2	P2/AB P2	AB, если могут выделяться газы
ОКРАСОЧНЫЕ РАБОТЫ					
Шлифование/резка/ сверление	лаков, красок, в том числе антикоррозионных	мелкий аэрозоль краски	HM/FFP2	P2	
Шлифование/резка/ сверление	лаков, красок, содержащих хром	мелкий аэрозоль краски	FM/FFP3	P3	
Шлифование/резка/ сверление	защитных лаков	мелкий аэрозоль краски	HM	A1 P3	

Задача	Приложение	Загрязняющее вещество	Тип маски	Фильтр	Замечания
Распыление/ лакирование	водорастворимой краски	мелкий аэрозоль краски	HM/FM	A1 P2	FM в зависимости от концентрации
Распыление/ лакирование	водорастворимых антисептиков, содержащих медь, хром или мышьяк	мелкий аэрозоль краски	HM/FM/ FFP3	P3	FM в зависимости от концентрации
Распыление/ лакирование	красок на основе растворителей, синтетических лаков и отбеливателей	пары и аэрозоль растворителей	HM	A2 P2	AX при наличии низкокипящих веществ
Распыление/ лакирование	дисперсионной краски	частицы краски	HM/FFP2	P2	
Распыление/ лакирование	дисперсионной краски при наличии запахов и растворителей	пары растворителей и частицы краски	HM	A2 P2	
Распыление/ лакирование	изоцианатами (на основе растворителей)	пары растворителей и частицы краски	HM	A2 P2	
Распыление/ лакирование	лаков и антисептиков	органические пары	HM	A1 P2/ A2 P2	в зависимости от концентрации
Окраска кистью/ валиком	водорастворимой краски	капли и брызги краски, пары	HM	A1/ A1 P2	
Окраска кистью/ валиком	красками на основе растворителей, лаками	пары растворителей	HM	A1/ A1 P2	AX при наличии низкокипящих веществ
Окраска кистью/ валиком	антисептическими красками	пары растворителей	HM	A1/ A1 P3	
МЕТАЛЛООБРАБОТКА					
Гальваническое производство		частицы, синильная кислота	HM	AB P2	
Пайка		частицы дыма	HM/FFP2	P2	
Пайка	с помощью паяльной пасты	частицы дыма, газы, аммиак	HM	ABEK P2	
Шлифование/резка/ сверление	ржавчина	пыль ржавчины и металлическая пыль	HM/ FFP1/2	P1/P2	
Шлифование/резка/ сверление	металл	металлическая пыль	HM/ FFP2/3	P2/P3	
Шлифование/резка/ сверление	железа	металлическая пыль	HM/FFP1	P1	
Шлифование/резка/ сверление	стали	металлическая пыль	HM/ FFP1/2	P1/P2	
Шлифование/резка/ сверление	нержавеющей стали (высоколегированных сплавов)	металлическая пыль	HM/ FFP2/3	P2/P3	
Резка	лучом лазера	металлическая пыль	HM/FFP3	P3	
Сварка	алюминия	дым с оксидом алюминия, озон	HM	AB P3	
Сварка	автомобилей	металлическая пыль, дым	HM	AB P2	
Сварка	ручная дуговая сварка или лазерная сварка	металлическая пыль, дым	HM/FFP3	P3	
Сварка/Клепка	конструкционной стали и цинка	металлическая пыль, дым	HM/FFP2	P2/ ABE1 P2	
Сварка/Клепка	нержавеющей стали (ториевыми электродами)	металлическая пыль, дым с оксидами металлов	FM/FFP3	P3/ ABE1 P3	

Примечание: Эта таблица позволит вам ориентироваться при выборе масок и фильтров. Она не освобождает вас от соблюдения государственных нормативов и правил. Эта таблица не заменяет руководство по эксплуатации, прилагаемое к каждому изделию.

Байонетные фильтры Dräger X-plore

Фильтры для полумасок Dräger X-plore 3300, 3500 и маски 5500

ПРЕИМУЩЕСТВА:

- Специальное байонетное соединение фильтра.
- Прочная пластиковая оболочка.
- Большая адаптивность благодаря модульной системе фильтров.
- Комбинации фильтров могут собираться из противогазовых и противопылевых фильтров.
- Дополнительный предфильтр, улавливающий крупные частицы для продления срока службы.

ВАРИАНТЫ КОМБИНАЦИИ ФИЛЬТРОВ ЧАСТИЦ И ГАЗОВ

Легкий фильтр в комбинации с противогазовым фильтром



Фильтр частиц







Комбинированный фильтр совместно с предфильтром







ЦВЕТНАЯ КОДИРОВКА ФИЛЬТРОВ

Цветная кодировка	Тип фильтра	Область применения
Коричневый	AX	Органические газы и пары с температурой кипения меньше 65 °С
Коричневый	A	Органические газы и пары с температурой кипений больше 65 °С
Серый	B	Неорганические газы и пары, (Хлор, серная и синильные кислоты)
Желтый	E	Оксид серы, серная кислота
Зеленый	K	Аммиак
Черный	CO	Угарный газ
Красный	Hg	Пары ртути
Синий	NO	Нитрозные пары
Белый	P	Частицы

Аксессуары

Крышка фильтра	ST-440-2004 	12шт=6 пар	67 38 038
Основание фильтра	ST-441-2004 	12шт=6 пар	67 38 039
Предфильтр	ST-5445-2007 	40шт = 20 пар	67 38 159
Крышка для фильтра крупных частиц	ST-5463-2007 	14шт = 7 пар	67 37 576

ОБЗОР ДОСТУПНЫХ БАЙОНЕТНЫХ ФИЛЬТРОВ DRÄGER

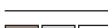
Фильтры (EN 141:200 и/или EN 14387, EN 143:2000, TR TC 019/2011)	Цветная кодировка	Количество	Номер заказа
Фильтр частиц			
Противопылевая вставка P1		20шт. = 10 пар	67 38 001
Противопылевая вставка P2		20шт. = 10 пар	67 38 002
Противопылевая вставка P3		22шт = 11 пар	67 38 011
Противогазовые фильтры			
A1		20шт. = 10 пар	67 38 872
A2		20шт. = 10 пар	67 38 873
A2B2		18шт = 9 пар	67 38 775
A1B1E1		20шт. = 10 пар	67 38 778
A1B1E1K1		20шт. = 10 пар	67 38 816
Комбинированные фильтры			
A1 P3 R D		14шт = 7 пар	67 38 874
A2 P3 R D		14шт = 7 пар	67 38 875
A2B2 P3 R D		12шт = 6 пар	67 38 776
A1B1E1K1 Hg P3 R D		14шт = 7 пар	67 38 817
A2B2E2K2 Hg P3 R D*		10шт = 5 пар	67 38 819

* Для использования только с полнолицевыми масками

Фильтры Dräger X-plore Rd40

Стандартные фильтры для масок и полумасок

ПРЕИМУЩЕСТВА:

- Корпус из алюминиевого сплава.
- Максимальная защита с обширным выбором фильтров.
- Для дополнительной безопасности: обеспечение обнаружения повреждений фильтра.
- Высокий уровень защиты от любых угроз – в том числе от радиоактивных частиц и угарного газа.



Dräger X-plore Rd40

ФИЛЬТРУЮЩИЕ РЕСПИРАТОРЫ



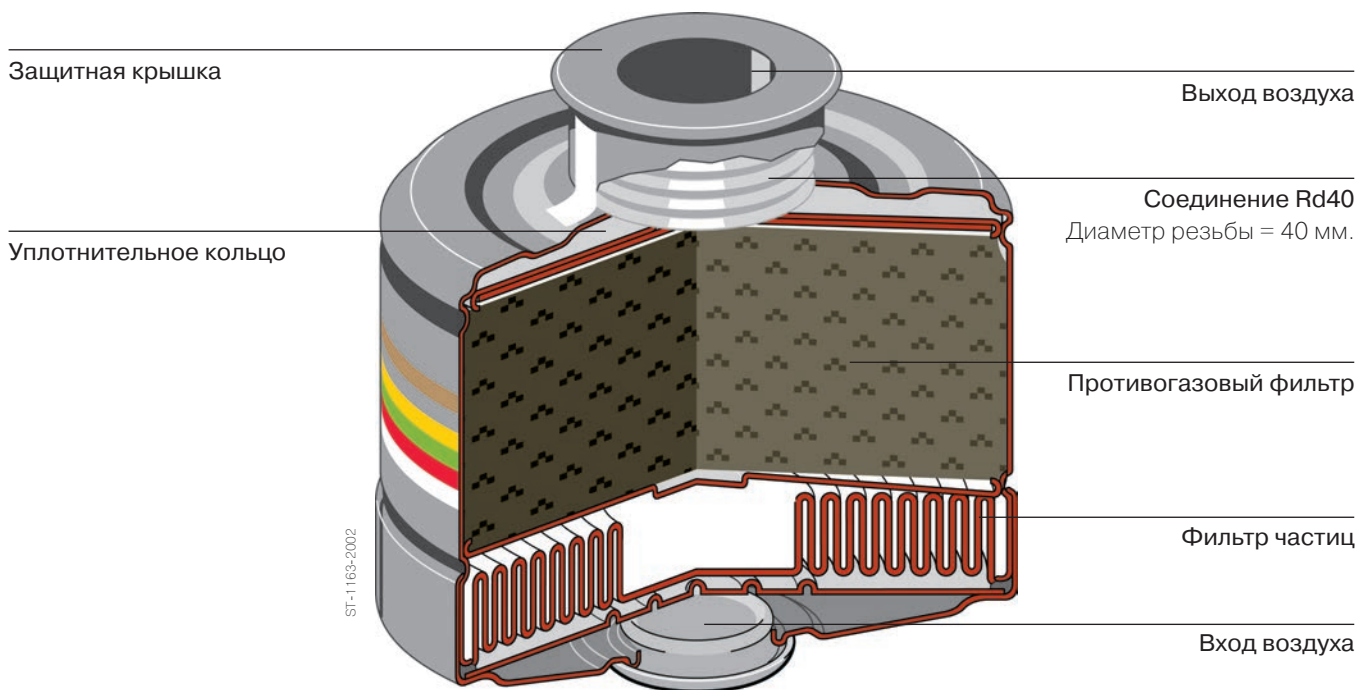

















ФИЛЬТР Rd40 в разрезе





















ЦВЕТНАЯ КОДИРОВКА ФИЛЬТРОВ

Цветная кодировка	Тип фильтра	Область применения
Коричневый	AX	Органические газы и пары с температурой кипения меньше 65 °С
Коричневый	A	Органические газы и пары с температурой кипений больше 65 °С
Серый	B	Неорганические газы и пары, (Хлор, серная и синильные кислоты)
Желтый	E	Оксид серы, серная кислота
Зеленый	K	Аммиак
Черный	CO	Угарный газ
Красный	Hg	Пары ртути
Синий	NO	Нитрозные пары
Белый	P	Частицы

НОМЕРА ЗАКАЗОВ ДЛЯ ФИЛЬТРОВ RD40

Фильтры		Цветная кодировка	Полумаски Dräger X-plore	Полнолицевые маски Dräger	Количество	Номер заказа
Противогазовые фильтры						
940 A2	 D-6241-2010		X	X	1	67 38 855
940 A2B2	 D-7337-2010		X	X	1	67 38 779
1140 AX	 D-7331-2010		X	X	1	67 38 863
1140 AXB2	 D-7313-2010			X	1	67 38 782
940 E2	 D-6244-2010		X	X	1	67 38 796
940 K2	 D-6243-2010		X	X	1	67 38 856
940 A2B2E2K1	 D-7339-2010		X	X	1	67 38 802
1140 A2B2E2K2	 D-7324-2010			X	1	67 38 804
Комбинированные фильтры						
940 A2 P2 R D	 D-7335-2010		X	X	1	67 38 857
1140 A2 P3 R D	 D-7321-2010		X	X	1	67 38 860

НОМЕРА ЗАКАЗОВ ДЛЯ ФИЛЬТРОВ RD40

Фильтры		Цветная кодировка	Полумаски Dräger X-plore	Полнолицевые маски Dräger	Количество	Номер заказа
Комбинированные фильтры						
940 A2B2 P2	 D-7333-2010		X	X	1	67 38 780
1140 A2B2 P3	 D-7317-2010		X	X	1	67 38 783
1140 AX P3	 D-7328-2010		X	X	1	67 38 862
940 K2 P2	 D-6243-2010		X	X	1	67 38 858
940 A2B2E2K1 P2	 D-7341-2010		X	X	1	67 38 803
1140 A2B2E2K1 Hg P3	 D-19306-2009		X	X	1	67 38 815
1140 A2B2E2K2 Hg P3	 D-7319-2010			X	1	67 38 797
1140 A1B2E2K1 Hg NO CO 20 P3	 D-7330-2010			X	1	67 38 801
1140 A2B2E2K2 Hg NO CO 20 P3	 D-7322-2010			X	1	67 38 814

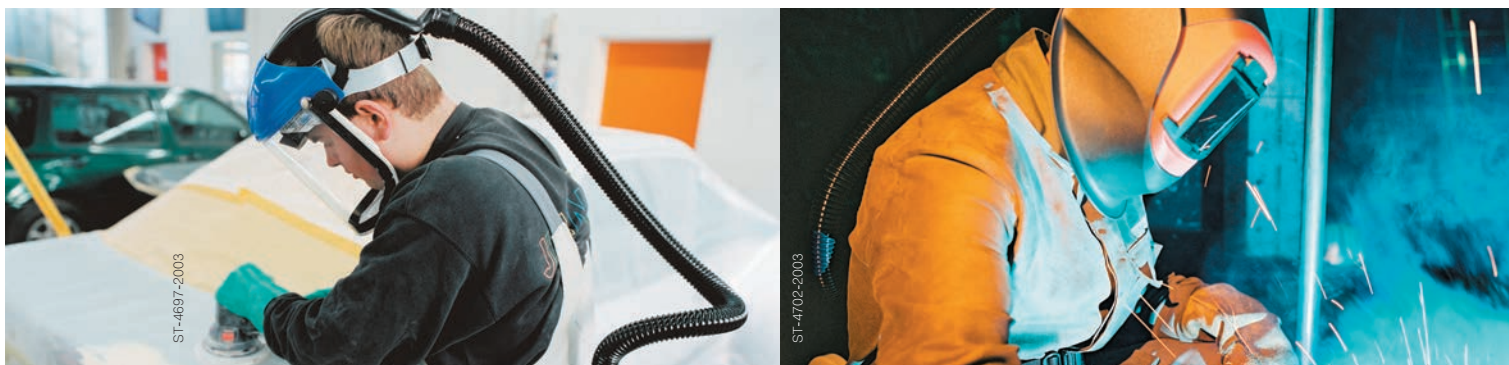

Фильтрующие респираторы с принудительной подачей воздуха

При совершении работ, требующих длительного ношения респиратора, защитное устройство, фильтрующее и подающее воздух через полнолицевую маску, щиток, капюшон или шлем значительно облегчает работу.

ПРЕИМУЩЕСТВА ИСПОЛЬЗОВАНИЯ С ПРОДУКТАМИ СЕРИИ X-plore:

- Высокий уровень комфорта: воздух очищается перед подачей пользователю.
- Нет ограничения на время ношения капюшонов, шлемов и визоров.
- Противотуманный эффект и охлаждение благодаря постоянному потоку воздуха.
- Не мешает людям в очках или с бородой.

Dräger X-plore 8000

Фильтрующие респираторы с принудительной подачей воздуха для защиты от газов, паров и частиц

ПРЕИМУЩЕСТВА:

- Эффективная защита органов дыхания от твердых частиц, аэрозолей, а также органических и неорганических газов и паров.
- Минимально сопротивление выдоху, контроль подачи воздуха. Фильтр и остальные компоненты размещены на поясе, что увеличивает комфорт ношения масок и полумасок.



- X-plore 8000 также совместим с серией шлемов капюшонов и щитков Dräger (стр. 99).
- ▶ Dräger X-plore шлема, капюшоны на стр. 99.
- ▶ Dräger X-plore полумаски на стр. 81.
- ▶ Dräger X-plore полнолицевые маски на стр. 83.



D-118976-2013

«Умная» система оповещения

Двухступенчатая система предупреждения об опасности с дифференциацией по уровню риска.

Аккумуляторы Li-ion

До 20 часов непрерывной работы.

Степень защиты IP 65

Для оптимальной защиты и легкой очистки.

Распознавание фильтра

Датчик распознает тип фильтра и отображает ресурс противоположного фильтра.

Автоматическое распознавание

используемого средства индивидуальной защиты
Автоматическая регулировка диапазона потока воздуха.

ВАРИАНТЫ КОМПЛЕКТАЦИИ X-PLORE 8000

 D-118976-2013 X-plore 8000	+	 D-119046-2013 Стандартный ремень	+	 D-119047-2013 Дезактивируемый ремень	+	 ST-3177-2003 Аккумулятор NiMH	+	 D-118937-2013 Зарядное устройство
Пояс								
		 D-119056-2013 Стандартный шланг для защитных капюшонов	+	 D-119056-2013 Стандартный шланг				
Шланг подачи сжатого воздуха								
					 D-85888-2013 D-11292-2010 D-118961-2013 + Маска, шлем капюшон или др.			

ТЕХНИЧЕСКИЕ ДАННЫЕ

Название	Фильтрующий респиратор с подачей воздуха для защиты от газов, паров и частиц.
Подача воздуха	Три уровня регулировки в зависимости от типа работы. Капюшон 170/190/210 л/мин Полнолицевые маски 115/130/145 л/мин
Батарея	Li-ion батарея 10,8 В /3,35 Ач (стандартный), 10,8 В/6,7 Ач (повыш. емкости)
Масса	Включая фильтр и батарею: 1340 г
Продолжительность работы	4-20 часов (в зависимости от установленной подачи воздуха и концентрации опасных веществ)

СПЕЦИФИКАЦИЯ ЗАКАЗА

	Кол-во	Номер заказа
Dräger X-plore серии 8000	1	R 59 500
Стандартный аккумулятор	1	R 59 565
Аккумулятор повышенной емкости	1	R 59 585
Зарядное устройство	1	R 59 580
Ремень стандартный	1	R 59 700
Ремень дезактивируемый	1	R 59 710
Стандартный шланг (для полнолицевых масок/полумасок)	1	R 59 630
Гибкий шланг (для полнолицевых масок/полумасок)	1	R 59 610
Фильтр P R SL	1	67 39 535
Фильтр A2	1	67 39 580
Фильтр A2 P R SL	1	67 39 545
Фильтр A1B1E1K1 Hg P R SL	1	67 39 555

Капюшоны для Dräger X-plore 8000 и Dräger X-plore 9000

Предназначены для использования совместно с фильтрующими респираторами с принудительной подачей воздуха для защиты глаз и органов дыхания.

ПРЕИМУЩЕСТВА:

- Обширный выбор аксессуаров для создания адаптивных решений.
- Доступны варианты с пелериной или без.
- Высокая степень комфорта даже при длительном ношении, благодаря низкому весу и охлаждающему потоку воздуха.
- Могут с удобством использоваться людьми в очках и с бородой.

ФИЛЬТРУЮЩИЕ РЕСПИРАТОРЫ

Dräger X-plore Капюшоны

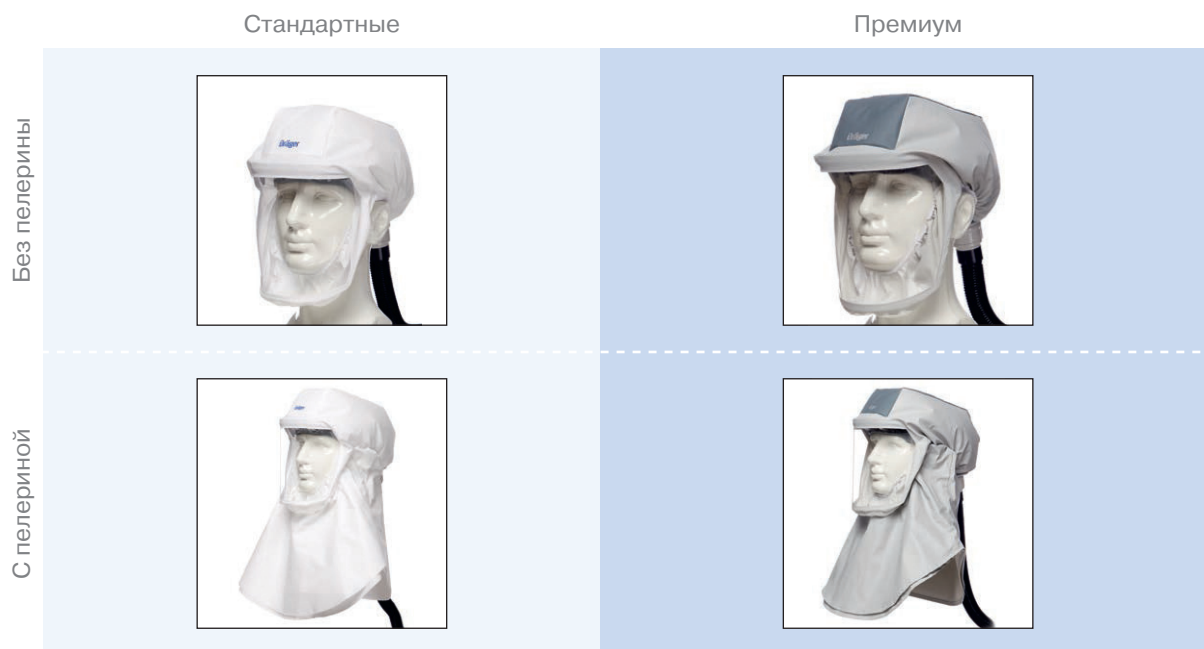

СПЕЦИФИКАЦИЯ ЗАКАЗА

Защитные капюшоны Dräger X-plore	Защитный капюшон Dräger X-plore, стандартный	R 59 800
	Защитный капюшон Dräger X-plore, премиум	R 59 840
	Защитный капюшон с пелериной, стандартный	R 59 820
	Защитный капюшон с пелериной, премиум	R 59 870



Самоспасатели Dräger

При возникновении на рабочем месте угроз в виде пожара или выделения опасных газов в окружающую атмосферу, самоспасатели Dräger обеспечат вас запасом воздуха, необходимым для выхода из опасной зоны.

Самоспасатели Dräger как фильтрующие, так и изолирующие, просты и приводятся в готовность в несколько действий. Надев самоспасатель, пользователь может избежать опасностей в чрезвычайных ситуациях, связанных с недостатком кислорода или отравлением воздуха.

Dräger

ПРЕИМУЩЕСТВА:

- Полный ассортимент спасательных устройств: от простых, компактных фильтрующих устройств до систем подачи сжатого воздуха с полнолицевыми масками и инновационных самоспасателей с химически связанным кислородом, снабжающих воздухом в течение часа.
- Быстро и легко надевается без предварительной подготовки.
- Компактные и надежные устройства, которые всегда под рукой.
- Обширный ряд моделей (с капюшоном или с полнолицевой маской, загубником; с различным временем использования).
- Готовые к использованию и практически не требующие обслуживания аппараты с длительным сроком службы.



Техника для жизни.

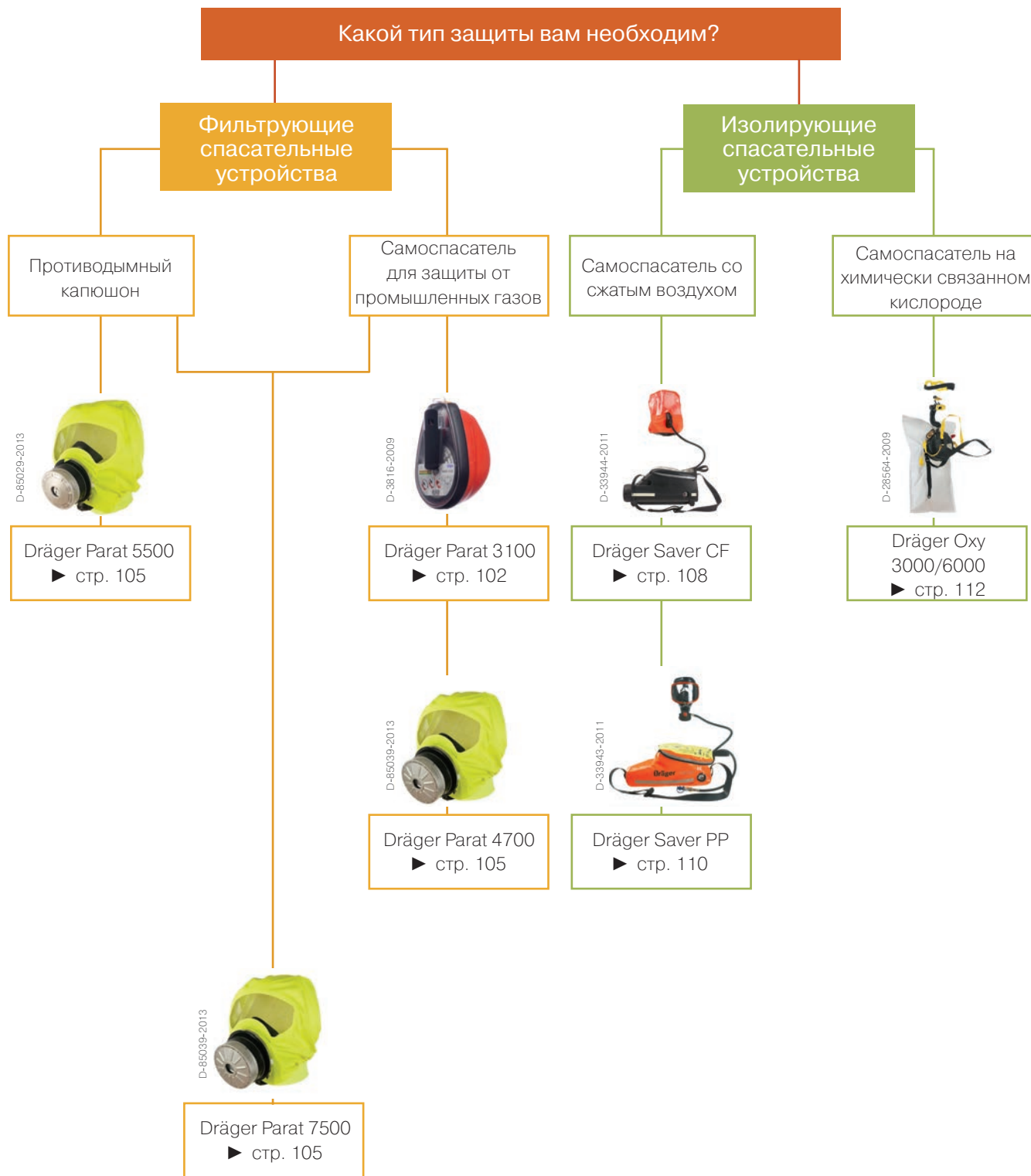

Dräger PARAT 3100

Фильтрующий самоспасатель с полумаской

ПРЕИМУЩЕСТВА:

- Обеспечивает минимум 15 минут защиты от множества токсичных газов и паров.
- Всегда находится под рукой.
- Прочная упаковка.
- Надевается на ремень или одежду.

Встроенная зажимная пластина

Для безопасного и удобного крепления устройства к одежде.

Прозрачный корпус

Визуальная проверка в любой момент
Срок службы фильтра легко читается через крышку.

D-3816-2009



Фильтр АВЕК-15

Срок службы капюшона увеличен до 12 лет при замене фильтра каждые 4 года.

Прочный, химическистойкий корпус

Подходит для ежедневного использования в тяжелых условиях.

АКСЕССУАРЫ И МОДЕЛИ

D-19296-2009



Сменный фильтр АВЕК-15

ST-1852-2005



Тренировочное устройство
Dräger PARAT 3100

ST-1847-2005



Dräger PARAT 3100:
Полумаска с застежкой
для быстрого снятия.

ТЕХНИЧЕСКИЕ ДАННЫЕ

Эффективность фильтра	Противогазовый фильтр от органических и неорганических газов и паров АВЕК 15
Продолжительность использования	Не менее 15 минут
Срок годности при хранении:	4 года без обслуживания, замена фильтра каждые 4 года Полный срок хранения 12 лет
Масса	Прибл. 360г
Размеры (Д x Ш x В)	170 мм x 110 мм x 90 мм
Аттестация	Соответствует требованиям ТР ТС 019/2011

СПЕЦИФИКАЦИЯ ЗАКАЗА

Dräger PARAT 3100	R 57 981
Полумаска и фильтр АВЕК 15	
Принадлежности	
Компоненты тренировочного устройства	
Dräger PARAT 3100, нижняя часть синего цвета	R 56 353
Ремень для переноски, белого цвета	R 28 175
Запасной фильтр	
Запасные фильтры АВЕК 15 (5 шт.)	R 57 983
Защитные этикетки Dräger PARAT 3000 (50 шт.)	R 56 355

Dräger PARAT

Серия фильтрующих капюшонов-самоспасателей

Серия фильтрующих капюшонов нового поколения Dräger включает в себя модели PARAT 4700, PARAT 5500 и PARAT 7500. Эти модели имеют значительные преимущества и сохраняют жизнь и здоровье владельца в чрезвычайной ситуации.

ПРЕИМУЩЕСТВА

- Простое устройство капюшона позволяет надеть его за несколько секунд, а это значит, что даже при возникновении внезапной угрозы вы будете мгновенно защищены от опасного воздействия.
- Срок службы самоспасателя – 16 лет при условии замены фильтра через 8 лет.
- Ряд моделей, каждая из которых создана для решения определенной задачи: PARAT 4700 – защита от токсичных газов и паров и частиц PARAT 5500 – защита от продуктов горения и частиц PARAT 7500 – защита как и от продуктов горения, так и от токсичных газов, паров и частиц.
- Три варианта упаковки: твердая – для крепления на стене, мягкая – для ношения с собой и картонная упаковка.

Яркий цвет капюшона делает его заметным.

Капюшон
Служит защитой для глаз и органов дыхания.

Оголовье
Автоматически подгоняется под любого человека.

Свободный обзор благодаря большому визору.

Фильтр
Автоматически начинает работу при первом вдохе.

Специально разработанная полумаска подойдет любому человеку.

Клапан выдоха
Для вывода выдыхаемого воздуха.

Тканый обтюратор
Плотно прилегает к шее, доступны варианты с полимерным обтюратором.

АКСЕССУАРЫ



Кронштейн для настенного крепления



Зажим для пояса



Зажим-крокодил

DRÄGER PARAT 4700

D-85039-2013

DRÄGER PARAT 4700

- Используется для защиты от токсичных газов паров и частиц
- Фильтр АВЕК Р3 смотри классификацию фильтров на стр. 88
- Доступен в твердой и мягкой упаковках

DRÄGER PARAT 5500

D-85029-2013

DRÄGER PARAT 5500

- Используется для защиты от продуктов горения и частиц
- Фильтр СО Р2 смотри классификацию фильтров на стр. 88
- Доступен в мягкой, твердой и картонной упаковках

DRÄGER PARAT 7500/PARAT 7500 E

D-85039-2013, D-85046-2013

DRÄGER PARAT 7500/PARAT 7500 E

- Используется для защиты от продуктов горения, токсичных газов и паров
- Фильтр АВЕК СО Р3 смотри классификацию фильтров на стр. 88
- Доступен в мягкой и твердой упаковках
- Так же доступен вариант с полимерным шейным обтюратором (версия E)

DRÄGER PARAT Тренировочный муляж

D-85044-2013

DRÄGER PARAT TRAINING HOOD

- Используется для тренировки
- Доступен в мягкой, твердой и картонной упаковках

Твердая упаковка

Мягкая упаковка

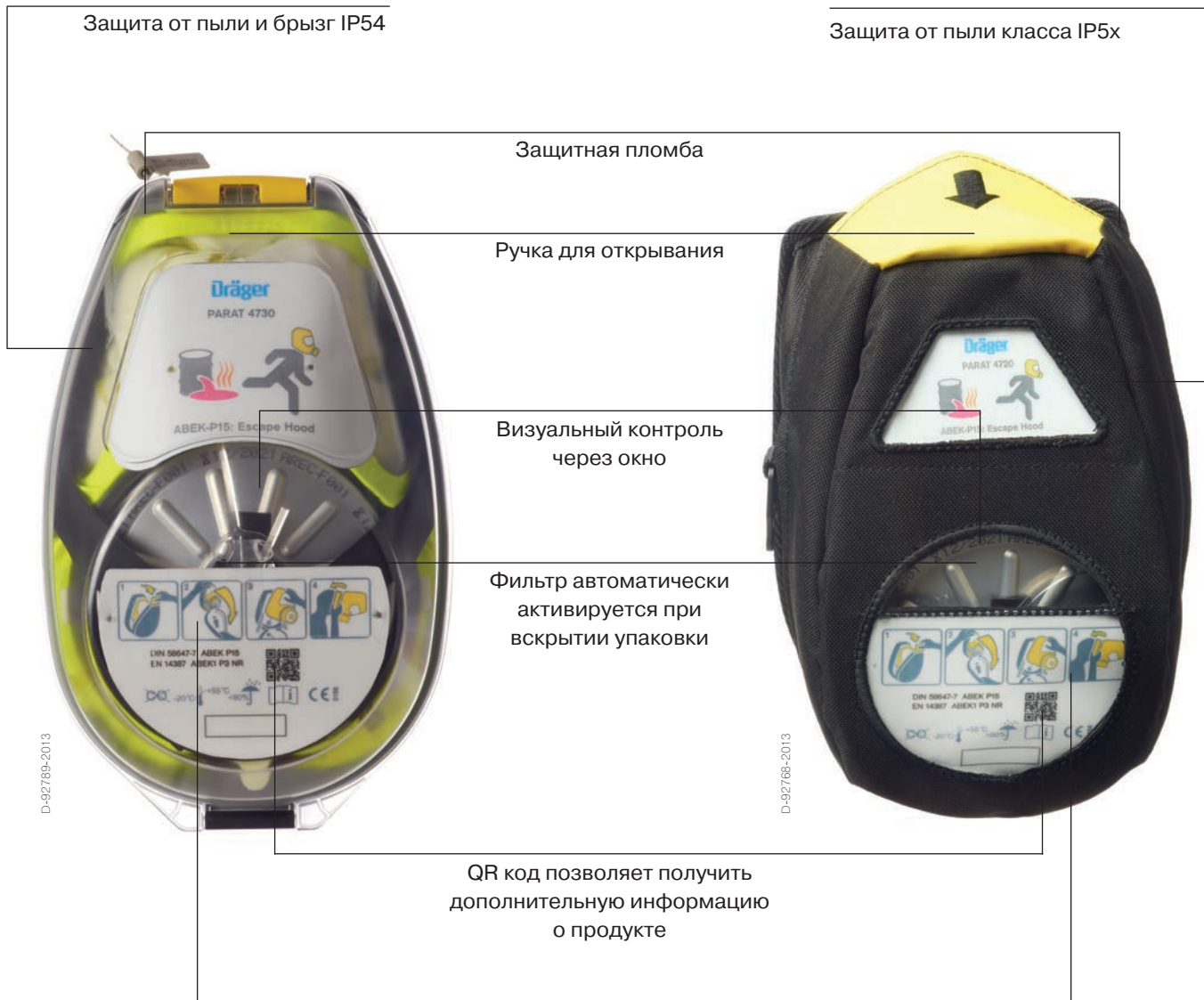

D-92768-2013

D-92768-2013

Инструкция по использованию спасательного капюшона в пиктограммах

ТЕХНИЧЕСКИЕ ДАННЫЕ

Фильтры	PARAT 4700: АВЕК Р3 Комбинированный фильтр против токсичных газов паров и частиц PARAT 5500: СО Р2 комбинированный фильтр против продуктов горения и частиц PARAT 7500: АВЕК СО Р3 комбинированный фильтр против токсичных газов и паров, продуктов горения и частиц	
Время работы	не менее 15 минут	
Срок службы	16 лет (фильтр подлежит замене раз в 8 лет)	
Масса, гр	PARAT 4720: 675 PARAT 5510: 590 PARAT 5530: 720 PARAT 7520: 850 PARAT 7530: 900 PARAT Тренировочный в картонной: 440 PARAT Тренировочный в мягкой упаковке: 510 PARAT Тренировочный в твердой упаковке: 570	PARAT 4730: 740 PARAT 5520: 660 PARAT 7520: 770 PARAT 7530: 830
Размеры (Д x Ш x В, мм)	PARAT 4720: 245 x 160 x 110 PARAT 5510: 190 x 135 x 90 PARAT 7520: 235 x 160 x 115 PARAT 7530: 249 x 156 x 115 PARAT Тренировочный в картонной упаковке: 190 x 135 x 90 PARAT Тренировочный в мягкой упаковке: 215 x 155 x 105 PARAT Тренировочный в твердой упаковке: 249 x 156 x 114	PARAT 4730: 249 x 156 x 115 PARAT 5520: 215 x 155 x 105 PARAT 5530: 241 x 143 x 107
Аттестации	Соответствует требованиям ТР ТС 019/2011	

СПЕЦИФИКАЦИЯ ЗАКАЗА

Dräger PARAT

Dräger PARAT 4720, в мягкой упаковке	R 59 421
Dräger PARAT 4730, в твердой упаковке	R 59 431
Dräger PARAT 5510, в картонной упаковке	R 59 415
Dräger PARAT 5520, в мягкой упаковке	R 59 425
Dräger PARAT 5530, в твердой упаковке	R 59 435
Dräger PARAT 7520, в мягкой упаковке	R 59 427
Dräger PARAT 7530, в твердой упаковке	R 59 437
Dräger PARAT 7520e (с полимерным шейным обтюратором), в мягкой упаковке	R 59 428
Dräger PARAT 7530e (с полимерным шейным обтюратором), в твердой упаковке	R 59 438
Dräger PARAT Training Hood, в картонной упаковке	R 59 410
Dräger PARAT Training Hood, в мягкой упаковке	R 59 420
Dräger PARAT Training Hood, в твердой упаковке	R 59 430

Аксессуары

Сменный фильтр Dräger PARAT 4700 (В комплекте фильтр АВЕК Р3 и пломба)	R 59 471
Сменный фильтр Dräger PARAT 5510 (в комплекте фильтр СО Р2 и пломба)	R 59 474
Сменный фильтр Dräger PARAT 5520/5530 (в комплекте фильтр СО Р2и пломба)	R 59 475
Сменный фильтр Dräger PARAT 7500 (в комплекте фильтр АВЕК СО Р3 и пломба)	R 59 477
Кронштейн для PARAT в твердой упаковке	R 59 451
Ремень для ношения на поясе, тканый	67 33 934
Ремень для ношения на поясе, пластик	R 53 026
Ремень для ношения на плече	R 59 461
Зажим на пояс	R 59 456
Зажим-крокодил	R 59 455
Кронштейн для крепления Adapter Plate for PARAT в мягкой упаковке	R 58 742
Кольцо для PARAT в твердой упаковке	R 59 457

Dräger Saver CF

Самоспасатель со сжатым воздухом с капюшоном

ПРЕИМУЩЕСТВА:

- До 15 минут непрерывной подачи воздуха .
- Доступен в мягкой и твердой упаковке:
 - Dräger Saver CF 10: Время работы: 10 минут, алюминиевый баллон: 2 л/200 бар;
 - Dräger Saver CF 15: Время работы: 15 минут, стальной баллон: 3 л/200 бар.
- Легко привести в рабочее состояние: Dräger Saver CF автоматически активируется как только вы открываете упаковку.
- Свисток заблаговременно подает сигнал, предупреждающий о критическом уровне воздуха в баллоне.
- Система подачи сжатого воздуха обеспечивает постоянный поток.
- Практически не требует обслуживания: прозрачное окно на корпусе позволяет вам проверить давление в баллоне.
- Самоспасатель пригоден к повторному использованию после дезактивации и перезарядки баллона.

Капюшон из термостойкого материала

Шейный обтюратор
Из натуральной резины или опционально из химически стойкого материала.

Большой визор
Обеспечивает свободный обзор.

D-33944-2011



Светоотражающие полосы

Окно для проверки давления

АКСЕССУАРЫ



Поясной ремень

ST-7496-2005

МОДЕЛИ



Кейс для хранения

ST-3990-2005



Dräger Saver CF:
в мягкой сумке.

D-33925-2011



Dräger Saver CF:
в твердом футляре.

D-33937-2011

МАТЕРИАЛЫ

PVC (Поливинилхлорид): высокая прочность, твердость, химическое сопротивление, низкая вероятность возгорания

ТЕХНИЧЕСКИЕ ДАННЫЕ**Dräger Saver CF10/CF15**

Размеры (В x Д x Ш)	260 x 510 x 190 мм	
Давление в заряженном баллоне	200 бар	
Скорость воздушного потока	35-37 л/мин	
Диапазон рабочих температур	от - 40 °С до + 60 °С	
	CF10	CF15
Вес(кг) включая баллон		
В твердом кейсе	5.9 кг	6.9 кг
В мягкой сумке	4.2 кг	5.2 кг
Баллон	2л 200 бар (Алюминий)	3л 200 бар (Сталь)
Аттестации	Соответствует требованиям ТР ТС 019/2011	

СПЕЦИФИКАЦИЯ ЗАКАЗА

Самоспасатель со сжатым воздухом Dräger Saver CF 10 продолжительность работы: 10 минут, оснащен алюминиевым баллоном 2 л / 200 бар, наполнен, не требует технического обслуживания согл. нормам промышленной безопасности	33 50 492
Самоспасатель со сжатым воздухом Dräger Saver CF 15 продолжительность работы: 15 минут, оснащен стальным баллоном 3 л / 200 бар, наполнен, не требует технического обслуживания согл. нормам промышленной безопасности	33 50 491
Принадлежности	
Антистатический пакет для Dräger Saver CF 15	33 50 647
Антистатический пакет для Dräger Saver CF 10	33 50 646
Поясной ремень Saver	33 50 396
Контрольный ярлык	33 50 388
Футляр для хранения	33 50 424
Настенное крепление для футляра	33 50 431

Dräger Saver PP

Самоспасатель со сжатым воздухом с маской

ПРЕИМУЩЕСТВА:

- До 15 минут снабжения воздухом.
- Доступен в мягкой и твердой упаковке:
 - Dräger Saver PP 10: Рабочее время: 10 минут, алюминиевый баллон: 2л/200 бар
 - Dräger Saver PP 15: Рабочее время: 15 минут, стальной баллон: 3 л/200 бар
- В комплекте с полнолицевой маской с избыточным давлением Dräger Panorama Nova и легочным автоматом PSS.
- Легко привести в рабочее состояние: Dräger Saver PP автоматически активируется, как только вы откроете упаковку.
- Свисток заблаговременно подает сигнал, предупреждающий о критическом уровне воздуха в баллоне.
- Практически не требует обслуживания: прозрачное окно в корпусе позволяет вам проверить давление в баллоне.
- Самоспасатель пригоден к повторному использованию после дезактивации и перезарядки баллона.

Полнолицевая маска Dräger Panorama Nova:

Чрезвычайно высокая степень обтюрации; Низкая сопротивляемость выдоху; Комфортная в ношении; Постоянная подача воздуха.

Большой визор маски
Обеспечивает свободный обзор.

Легочный автомат избыточного давления

Надежный и простой в обслуживании.

Светоотражающие полосы

Окно
Для проверки давления.



АКСЕССУАРЫ

МОДЕЛИ



Поясной ремень



Кейс для хранения



Dräger Saver PP: в сумке.



Dräger Saver PP: в футляре.

МАТЕРИАЛЫ

PVC (Поливинилхлорид): высокая прочность, твердость, химическое сопротивление, низкая вероятность возгорания

ТЕХНИЧЕСКИЕ ДАННЫЕ

Dräger Saver PP		
Размеры (В x Д x Ш)	510 x 260 x 190 мм	
Давление в заряженном баллоне	200 бар	
Скорость воздушного потока	500 л/мин	
Диапазон рабочих температур	-40 °C to + 60 °C	
	PP10	PP15
Масса (кг) включая баллон		
В твердом кейсе	6.6 кг	7.6 кг
В мягкой сумке	4.9 кг	5.9 кг
Баллон	2л 200 бар	3л 200 бар
Аттестации	Соответствует требованиям ТР ТС 019/2011	

СПЕЦИФИКАЦИЯ ЗАКАЗА

Самоспасатель со сжатым воздухом Dräger Saver PP 10 Продолжительность работы: 10 минут, оснащен алюминиевым баллоном 2л / 200 бар, наполнен, не требует технического обслуживания согл. нормам промышленной безопасности	33 59 746
Самоспасатель со сжатым воздухом Dräger Saver PP 15 Продолжительность работы: 15 минут, оснащен стальным баллоном 3 л / 200 бар, наполнен, не требует технического обслуживания согл. нормам промышленной безопасности	33 59 747
Полнолицевая маска	
Маска Dräger Panorama Nova для Dräger Saver PP с матерчатыми ремнями оголовья	R 59 024
Принадлежности	
Антистатический пакет для Dräger Saver PP 15	33 50 648
Антистатический пакет для Dräger Saver PP 10	33 50 425
Поясной ремень Saver	33 50 396
Контрольные ярлыки	33 50 388
Футляр для хранения	33 50 424
Настенное крепление для футляра	33 50 431

Dräger Oxy 3000/6000

Самоспасатель с химически связанным кислородом

Инновационный самоспасатель, работающий на химически связанном кислороде обеспечивает пользователя кислородом час (модель Oxy 6000) или 30 минут (модель Oxy 3000). Химическая реакция, высвобождающая кислород активируется при вскрытии и идет непрерывно, постоянно поддерживая концентрацию кислорода в циркулирующем воздухе на необходимом уровне.

ПРЕИМУЩЕСТВА:

- Срок хранения без обслуживания до 10 лет.
- Выдерживает температуру до 135 градусов.
- Компактная удобная форма.
- Ношение через плечо или на поясе.
- Механизм вскрытия одной рукой, подходящий для правой и левой.
- Дополнительно: резиновый кожух для защиты от износа и других повреждений.
- Мгновенная активация при вскрытии устройства.
- Легкий компактный рабочий модуль.
- Антистатический мешок для дыхания.
- Для безопасных тренировок Dräger Oxy 3000/6000 тренировочный экземпляр (с дополнительной возможностью симуляции сопротивления дыханию и высокой температуры).

Стартер с пломбой

Сделан из нержавеющей стали;
Управление одной рукой;
Защита от случайного вскрытия.

Safety Eye (окно состояния)

Окно состояния для проверки картриджа KO_2 ;
Индикаторное кольцо для проверки влаги в картридже KO_2 ;
Индикатор повышенных температур (опционально);
Для еще большей безопасности без необходимости в тестирующем оборудовании.

Защитный кожух из резины

Для защиты от износа.

Твердая пластиковая крышка
Для защиты внутренних модулей.

Поддерживающее кольцо
Сменное для разных вариантов ношения.

Плечевой ремень
Для повышенного комфорта.



АКСЕССУАРЫ



Защитный кожух



Кольцо для ношения на плече



Кольцо для ношения на поясе



Тренировочная модель Dräger Oxy 3000



Тренировочная модель Dräger Oxy 6000

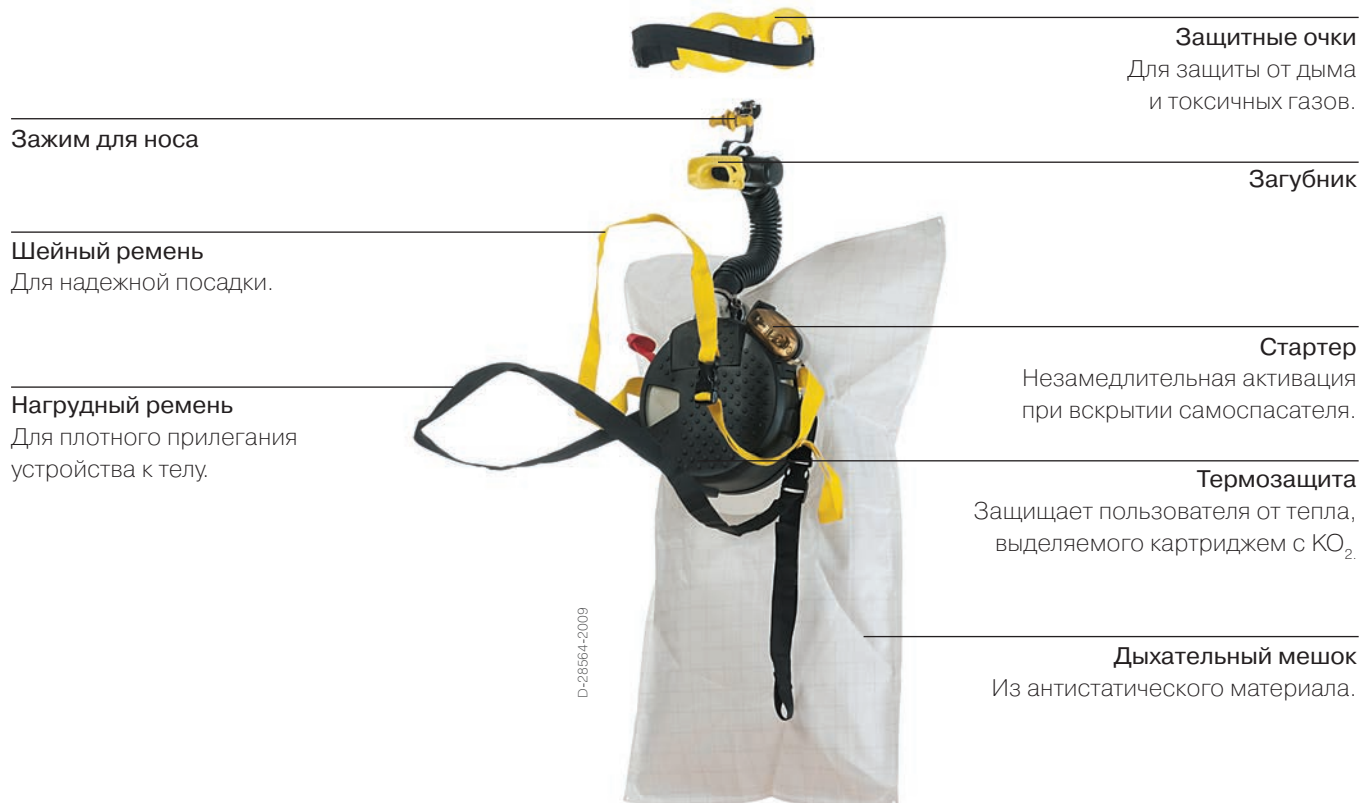

ТЕХНИЧЕСКИЕ ДАННЫЕ

Dräger Oxy 3000/6000

Температура	-30 °С до +50 °С для хранения и транспортировки -30 °С до +70 °С не более 24 часов; при транспортировке (без использования устройства)
Температура дыхания	(нормальная влажность) в соответствии с ГОСТ Р12.4.220—2012
Относительная влажность	До 100%
Объем мешка для дыхания	> 8 литров
Срок службы	10 лет
Dräger Oxy 3000	
Длительность работы	30 мин. (при легочной вентиляции 35 л/мин)
Сопротивление вдоху/выдоху	+10 мбар или -10 мбар (максимальное сопротивление) Σ 16 мбар (в конце использования)
Вес	2.7 кг (при хранении), 1.8 кг (при использовании)
Размеры	215 x 189 x 105 мм; (без защитного кожуха и кольца для ремня) 218 x 193 x 120 мм; (с кольцом на поясе и защитным кожухом)
Аттестации	
Dräger Oxy 6000	
Длительность работы	60 мин (при объеме вдыхаемого воздуха 35 л/мин)
Сопротивление вдоху/выдоху	+7.5 мбар или -7.5 мбар (максимальное сопротивление) Σ 13 мбар (в конце использования)
Вес	3.4 кг (при хранении), 2.3 кг (при использовании)
Размеры	248 x 212 x 121 мм; (без защитного кожуха и кольца для ремня) 267 x 217 x 121 мм; (с кольцом на плече и защитным кожухом)
Аттестации	Соответствует требованиям ТР ТС 019/2011

ИНФОРМАЦИЯ О ЗАКАЗЕ

Dräger Oxy 3000

Dräger Oxy 3000 в стандартной комплектации (загубник, защитные очки, зажим для носа) ношение на бедре	63 05 100
Dräger Oxy 3000 в стандартной комплектации (загубник, защитные очки, зажим для носа) с защитным покрытием, ношение на бедре	63 05 200
Dräger Oxy 3000 конфигурируемый вариант	63 05 000
Dräger Oxy 3000 Муляж для тренировки надевания	63 07 300
Защитный кожух	63 05 004

Dräger Oxy 6000

Dräger Oxy 6000 в стандартной комплектации (загубник, защитные очки, зажим для носа)	63 06 100
Dräger Oxy 6000 в стандартной комплектации (загубник, защитные очки, зажим для носа) с защитным покрытием	63 06 200
Dräger Oxy 6000 конфигурируемый вариант	63 06 000
Dräger Oxy 6000 Муляж для тренировки надевания	63 07 100
Защитный кожух	63 06 004
Симулятор Oxy 3000/6000 для тренировки	63 07 145

Варианты ношения Dräger Oxy 3000/6000

Кольцо для варианта ношения на плече с креплением для защитного кожуха	63 05 062
Кольцо для варианта ношения на плече без крепления для защитного кожуха	63 05 182
Кольцо для варианта ношения на бедре с креплением для защитного кожуха	63 05 009
Кольцо для варианта ношения на бедре без крепления для защитного кожуха	63 05 189
Oxy 3000/6000 плечевой ремень	63 05 135
Oxy 3000/6000 набедренный ремень	67 33 934



Дыхательные изолирующие аппараты компании Dräger

На промышленном производстве всегда есть риск возникновения чрезвычайных ситуаций, сопровождаемых выбросом вредных газов и паров или недостатком кислорода в воздухе. Когда концентрации газов превышают допустимые значения или обнаруживается недостаток кислорода, единственным правильным выходом будет использование дыхательных аппаратов.

Компания Dräger предлагает различные модели дыхательных аппаратов для спасения от любой угрозы или работы в опасных зонах. Они изготовлены с учетом требований к свободе движения и длительности использования. Большой выбор аксессуаров для дыхательных аппаратов и их совместимость с химзащитными костюмами расширяют возможности использования дыхательных аппаратов.

ПРЕИМУЩЕСТВА:

- Удобство ношения и простота эксплуатации.
- Прочность и надежность.
- Высокая степень адаптивности благодаря широкому спектру периферийного оборудования (полнолицевые маски, автоматические клапаны ASV, поясные модули, шланги и т.д.).
- Возможность комбинирования дыхательных аппаратов на сжатом воздухе с химзащитными костюмами.
- Дыхательные аппараты отвечают специфичным требованиям профессиональных пользователей.
- Оптимальная защита для любой ситуации.
- Дыхательные аппараты для коротких и длительных периодов времени (от 1 до 4 часов).

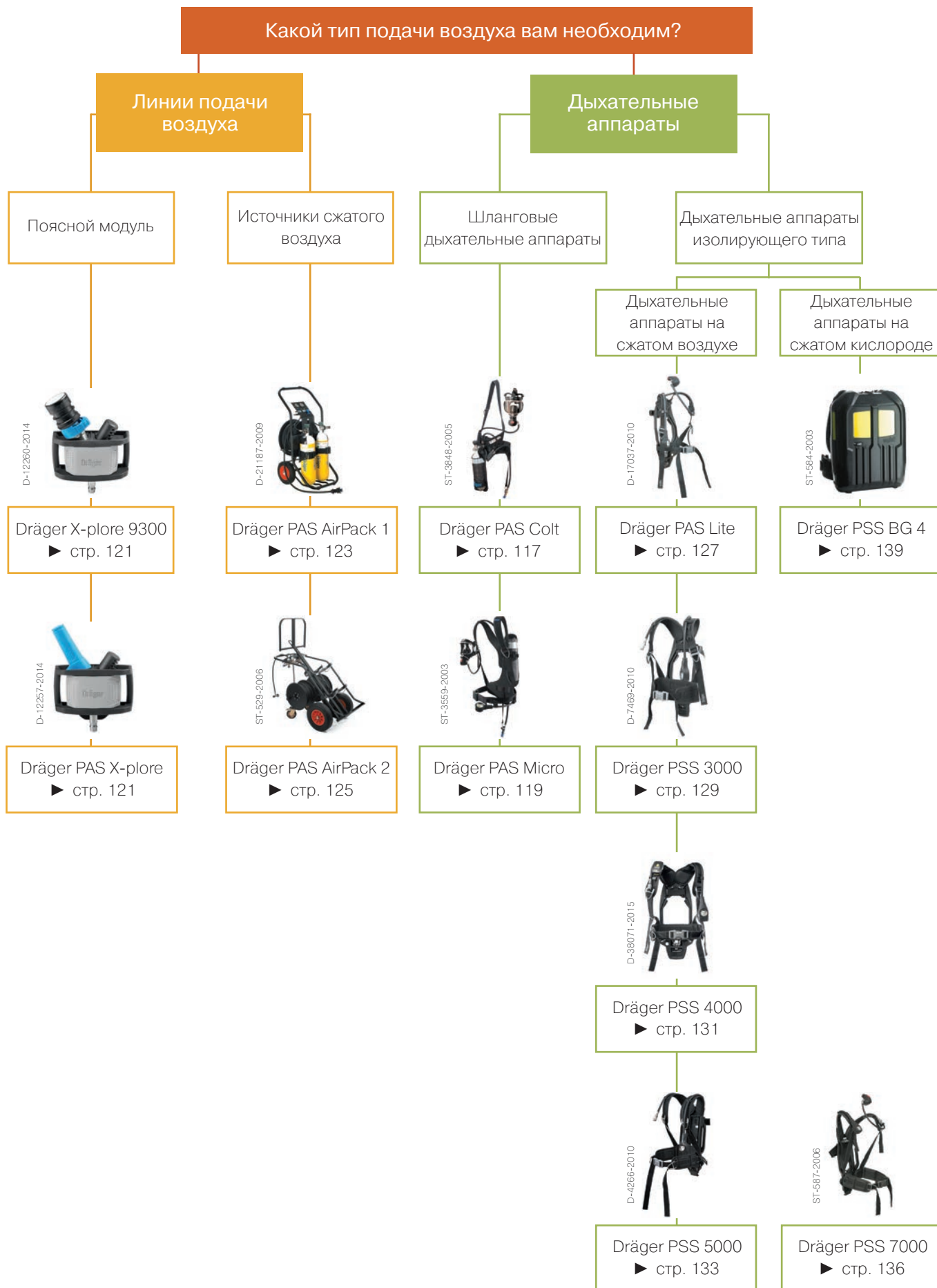

Dräger PAS Colt

Шланговый дыхательный аппарат

ПРЕИМУЩЕСТВА:

- Аппарат предназначен для ношения на бедре.
- Легко и быстро снимается и надевается.
- Используется совместно с источниками сжатого воздуха.
- Экономичный и простой аппарат.

Практичная и интуитивно понятная несущая система

Компактный и легкий баллон для сжатого воздуха



ST-3848-2005

Прочная несущая система

Сделана из антистатического гибкого и прочного материала; Подходит для автоматической стирки; Химически и водостойкая прокладка; Высокая сопротивляемость воде и теплу.

Соединение для пневматической линии Airline

Для использования совместно с системой подачи сжатого воздуха, опционально доступен автоматический переключающий клапан (ASV) для переключения между внешним источником и баллоном.

АКСЕССУАРЫ

ST-3035-2004



Автоматический переключающий клапан ASV

ST-606-2006



Dräger PSS-A
Легочный автомат.

ТЕХНИЧЕСКИЕ ДАННЫЕ

Размеры (без баллона)	
В x Ш x Т – мин. (мм)	550 x 500 x 70
В x Ш x Т – макс. (мм)	640 x 500 x 70
Масса (кг), без баллона	2,5
Номинальное рабочее давление воздуха в баллоне (бар)	300
Входное давление в линии сжатого воздуха (бар)	6 - 9
Редуцированное давление на выходе из редуктора (бар)	7
Поток воздуха на выходе из редуктора (литров/мин)	> 600
Выходной поток легочного автомата (литров/мин)	> 400
Давление срабатывания предупреждающего свистка *	50 - 60
Громкость сигнала предупреждающего свистка (дБА) *	> 90
Полоса частот предупреждающего свистка (Гц)	2000 - 4000
Диапазон рабочих температур (°C)	- 40 ... + 70
Аттестация	TP TC 019/2011

* Предупреждающий свисток для устройства опционально располагается на поясном пневматическом модуле воздушной линии.

СПЕЦИФИКАЦИЯ ЗАКАЗА

Дыхательный аппарат PAS Colt

Dräger PAS Colt (2л / 300 бар), с легочным автоматом и автоматическим переключающим клапаном ASV	33 58 027
Dräger PAS Colt (3 л / 200 бар), без легочного автомата, без баллона со сжатым воздухом	33 52 634
Dräger PAS Colt (3 л / 300 бар) EN 137, без легочного автомата, без баллона со сжатым воздухом	33 52 920
Легочный автомат А (штекерный соединитель с коротким шлангом)	33 38 700
Маска Dräger Panorama Nova P PC (материал маски – EPDM, стекло из поликарбоната)	R 52 972
Маска Dräger Panorama Nova Silicone P PC (материал маски – силикон, стекло из поликарбоната)	R 53 070
PAS Colt бедренный ремень	33 53 281

Принадлежности для PAS Colt

Соединение для оборудования, работающего от пневматической линии, без свистка предупреждения о низком давлении	33 52 564
Соединение для оборудования, работающего от пневматической линии, со свистком предупреждения о низком давлении	33 52 565
Автоматический переключающий клапан (ASV) Dräger PAS для PAS Colt	33 54 140

Dräger PAS Micro

Шланговый дыхательный аппарат

ПРЕИМУЩЕСТВА:

- Эргономичная форма для комфортного ношения на спине.
- Легко и быстро снимается и надевается.
- Используется совместно с источником сжатого воздуха.
- Экономичный и простой аппарат.

Прочная несущая система

Сделана из антистатического гибкого и прочного материала;
Подходит для автоматической стирки;
Химически и водостойкая прокладка;
Высокая сопротивляемость воде и теплу.



Компактный и легкий баллон для сжатого воздуха

Манометр, закрепленный на поясе

ST-3559-2003

Соединение для пневматической линии Airline

Для использования совместно с системой подачи сжатого воздуха, опционально доступный автоматический переключающий клапан (ASV) для переключения между внешним источником и баллоном.

АКСЕССУАРЫ

ST-30035-2004



Автоматический переключающий клапан ASV

ST-6006-2006



Dräger PSS-A
Легочный автомат.

ТЕХНИЧЕСКИЕ ДАННЫЕ

Размеры (без баллона)	
В x Ш x Т – мин. (мм)	550 x 300 x 80
В x Ш x Т – макс. (мм)	650 x 300 x 80
Масса (кг), без баллона	2,5
Рабочее давление воздуха в баллоне (бар)	300
Входное давление в линии сжатого воздуха (бар)	6 - 9
Редуцированное давление на выходе из редуктора (бар)	7
Поток воздуха на выходе из редуктора (литров/мин)	> 600
Выходной поток легочного автомата (литров/мин)	> 400
Давление срабатывания предупреждающего свистка	55 - 60
Громкость сигнала предупреждающего свистка (дБА)	> 90
Полоса частот предупреждающего свистка (Гц)	2000 - 4000
Диапазон рабочих температур (°C)	- 40 ... + 70
Аттестация	TP TC 019/2011

СПЕЦИФИКАЦИЯ ЗАКАЗА

Dräger PAS Micro (с легочным автоматом, без баллона со сжатым воздухом)	33 52 942
Dräger PAS Micro (без легочного автомата, без баллона со сжатым воздухом)	33 52 640
Легочный автомат А (штекерный соединитель с коротким шлангом)	33 38 700
Маска Dräger Panorama Nova P PC (материал маски – EPDM, стекло из поликарбоната)	R 52 972
Маска Dräger Panorama Nova Silicone P PC (материал маски – силикон, стекло из поликарбоната)	R 53 070
Принадлежности для PAS Micro	
Соединение для оборудования, работающего от пневматической линии, без свистка предупреждения о низком давлении	33 52 438
Соединение для оборудования, работающего от пневматической линии, со свистком предупреждения о низком давлении	33 52 648
Автоматический переключающий клапан Dräger PAS для Dräger PAS Micro	33 54 141

Dräger X-plore 9300 и X-plore PAS Линия подачи воздуха

Dräger X-plore 9300 представляет собой поясной пневматический модуль, используемый для подсоединения внешнего источника воздуха для дыхания (пневматической линии) к головной части.



Поток воздуха соответствует безопасным пределам, необходимым для головной части. Предварительная проверка и настройка не требуется.

X-plore 9300 прошел типовые испытания как пригодный для использования в потенциально взрывоопасных атмосферах. Электронные узлы сертифицированы АTEX. Комбинации пригодны для использования во взрывоопасных зонах до зоны 0 (включительно).



Простое и легкое соединение. Совместим со стандартными масками Dräger или головными частями Dräger X-plore 8000.

Оснащен глушителем. Для ограничения шума в головной части.

АКСЕССУАРЫ И КОМПЛЕКТУЮЩИЕ

D-119056-2013



Стандартный шланг
Dräger X-plore 8000

D-119058-2013



Гибкий шланг
Dräger X-plore 8000

ST-983-2008



Dräger PAS X-plore

АКСЕССУАРЫ И КОМПЛЕКТУЮЩИЕ



ST-7497-2005

Полнолицевые маски
Dräger X-plore 6000



ST-7499-2005

Полнолицевые маски
Dräger FPS 7000



D-119018-2013

Капюшон с пелериной
Dräger X-plore Премиум

ТЕХНИЧЕСКИЕ ДАННЫЕ

	Dräger PAS X-plore	Dräger X-plore 9300
Давление воздуха на входе	5 - 10 бар	3 - 10 бар
Поток воздуха	400 - 1200 л/мин	200 - 1200 л/мин
Масса	< 0,5 кг	< 0,5 кг
Рабочая температура	-30 ... 60 °C	-10 ... 60 °C
Рабочая относительная влажность	20 - 80 %	20 - 80 %

СПЕЦИФИКАЦИЯ ЗАКАЗА

Dräger PAS X-plore	33 63 584
Dräger X-plore 9300	33 63 587
Стандартный ремень	33 63 680
Спиральный шланг Dräger X-plore 8000 (для капюшонов)	R 59 620
Спиральный шланг Dräger X-plore 8000 (для касок и защитных щитков)	R 59 640

Dräger PAS AirPack 1

Мобильный источник сжатого воздуха

ПРЕИМУЩЕСТВА:

- Надежная система снабжения сжатым воздухом с двумя баллонами объемом до 12 л., 200 или 300 бар (или четырьмя баллонами при использовании Quad-Pack).
- Прочность и надежность позволяет использовать систему в чрезвычайных условиях.
- AirPack легко совмещается со всеми дыхательными аппаратами на сжатом воздухе компании Dräger, в том числе через автоматический переключающий клапан ASV.
- Возможно прямое подключение масок Dräger Panorama Nova и Dräger FPS 7000, или модуля Dräger X-plore 9000 для регуляции воздушного потока. Dräger AirPack 1 может быть использован двумя пользователями одновременно.

Прочная и надежная транспортная тележка

Антистатическое и антикоррозийное покрытие.

Катушка для шлангов

Шланги просто сворачиваются и разворачиваются, предохранитель защищает от спутывания и самопроизвольной раскрутки.

Стандартная длина шлангов: 50 м (опционально до 100 м)

D-21187-2009



Легко распознаваемые контрольные и предупреждающие устройства

Пневматическая линии PSS

Защита от внешних воздействий
Сигналы предупреждения при падении давления ниже 55 бар и 4.5 бар.

Ремни для баллонов

Для закрепления различных видов баллонов.

Шланговое соединение с защитными манжетами

Защита от случайных повреждений и загрязнения.

АКСЕССУАРЫ И КОМПЛЕКТУЮЩИЕ

ST-15096-2008



Редуктор давления PAS

ST-3848-2005



Дыхательный аппарат PAS Colt

ST-2602-2004



Y-образный соединитель

ST-364-97



Шланг 50 м

Фильтрующая станция сжатого воздуха Dräger AF 1400

Используя станцию Dräger AF 1400, подключенную к промышленной пневматической системе сжатого воздуха, можно снабжать воздухом до четырех пользователей.

Она устанавливается между источником воздуха и шлангами подачи воздуха, и высокопроизводительный фильтр удаляет любые твердые, жидкие или газообразные частицы.



Фильтрующая станция AF 1400

ТЕХНИЧЕСКИЕ ДАННЫЕ

	Dräger PAS AirPack 1, тележка со шлангом, редуктор давления, барабан и шланг	Dräger PAS AirPack 1, рама баллона с редуктором	Dräger PAS AirPack 1, шланг без барабана	Dräger PAS AirPack 1, Quad Pack, барабан для шланга с рамой
Размеры (без баллона) (В x Ш x Т) – Мин. (мм)	1019 x 465 x 60	888 x 465 x 375	1019 x 465 x 60	1520 x 340 x 560
Масса (кг)	40,5	11,5	18	25,5
Рабочее давление воздуха в баллоне (бар)	300	300	300	300
Входное давление пневматической линии (бар)	6 - 9	6 - 9	6 - 9	6 - 9
Редуцированное давление (бар)	8	8	8	8
Поток воздуха на выходе из редуктора(л/мин)	>600	>600	>600	>600
Давл. срабат. предупрежд. свистка ВД (бар)	55 - 60	55 - 60	55 - 60	55 - 60
Давл. срабат. предупрежд. свистка НД (бар)	4 - 5	4 - 5	4 - 5	4 - 5
Громкость предупреждающего свистка (дБА)	>90	>90	>90	>90
Част. диапазон предупрежд. свистка ВД + НД (Гц)	2000 - 4000 (Гц)	2000 - 4000	2000 - 4000	2000 - 4000
Диапазон рабочих температур (°C)	-40 ... +70	-40 ... +70	-40 ... +70	-40 ... +70
Аттестация	TP TC 019/2011			

СПЕЦИФИКАЦИЯ ЗАКАЗА

Dräger PAS AirPack в комплекте:	33 52 228
тележка со шлангом, редуктор давления, барабан для шланга и 50 м шланг	
Барабан для шланга	33 52 239
Рама баллона с редуктором (для баллонов до 12 л)	33 52 241
Dräger PAS AirPack 1 – Тележка со шлангом без барабана для шланга	33 53 008
Другие принадлежности (опционально)	
Принадлежность для использования 4 баллонов вместо двух Quad Kit	33 53 471
Пневматический аппарат на поясном ремне Dräger PAS Colt со свистком предупреждения о низком давлении	33 52 948
Пневматический аппарат на поясном ремне Dräger PAS Colt без свистка предупреждения о низком давлении	33 52 947
Различные удлинительные шланги по запросу	
Y-образный соединитель	R 27 945
Редуктор давления PAS	33 57 357
Фильтрующая станция Dräger AF 1400	AL 01 230

Dräger PAS AirPack 2

Мобильный источник сжатого воздуха

ПРЕИМУЩЕСТВА:

- Надежная система снабжения сжатым воздухом с одним или двумя баллонами объемом 50 л., 200 или 300 бар (или четырьмя баллонами при использовании Quad-Pack). Каждый баллон снабжает независимую линию.
 - Прочность и надежность позволяет использовать систему в чрезвычайных условиях.
 - AirPack легко совмещается со всеми дыхательными аппаратами на сжатом воздухе компании Dräger, том числе через автоматический переключающий клапан ASV.
 - Возможно прямое подключение масок Panorama Nova и FPS 7000, или модуля X-plore 9000 для регуляции воздушного потока.
- AirPack может быть использован четырьмя пользователями одновременно.
- Уникальная конструкция для замены баллонов.

ДЫХАТЕЛЬНЫЕ АППАРАТЫ

Легко распознаваемые контрольные и предупреждающие устройства

Стандартная длина шлангов: 50 м (опционально до 100 м)

Шланговое соединение с защитными манжетами
Защита от случайных повреждений и загрязнения.

Катушка для шлангов
Шланги просто сворачиваются и разворачиваются, предохранитель защищает от спутывания и самопроизвольной раскрутки.



Подъемное ушко (опционально)
Для простого подъема и перемещения и одновременно защиты баллонов.

Пневматическая линии PSS
Защита от внешних воздействий.
Сигналы предупреждения при падении давления ниже 50 бар и 60 бар.



Прочная и надежная транспортная тележка
Антистатическое и антикоррозийное покрытие.

АКСЕССУАРЫ И КОМПЛЕКТУЮЩИЕ

ST-15096-2008



Редуктор давления PAS

ST-3848-2005



Дыхательный аппарат PAS Colt

ST-2602-2004



Y-образный соединитель

ST-364-97



Шланг 50 м

Фильтрующая станция сжатого воздуха Dräger AF 1400

Используя станцию Dräger AF 1400, подключенную к промышленной пневматической системе сжатого воздуха, можно снабжать воздухом до четырех пользователей.

Она устанавливается между источником воздуха и шлангами подачи воздуха, и высокопроизводительный фильтр удаляет любые твердые, жидкие или газообразные частицы.



Фильтрующая станция AF 1400

ТЕХНИЧЕСКИЕ ДАННЫЕ

	Dräger PAS AirPack 2, Dräger PAS тележка со шлангом, две пневматические системы, два барабана со шлангом, одно подъемное ушко	Dräger PAS AirPack 2, тележка со шлангом, две пневматические системы, два барабана со шлангом, одно подъемное ушко	Dräger PAS AirPack 2, одна пневматическая система, два барабана со шлангом	Dräger PAS AirPack 2, одна пневматическая система, два барабана со шлангом
Размеры (без баллонов) В x Ш x Т – Мин. (мм)	1440 x 668 x 853	1013 x 888 x 853	1440 x 888 x 835	1013 x 668 x 853
Масса (кг), без баллона	83,5	81	60	57,5
Давление заправленного баллона (бар)	300	300	300	300
Входное давление пневматической линии (бар)	6 - 9	6 - 9	6 - 9	6 - 9
Редуцированное давление (бар)	8	8	8	8
Поток воздуха на выходе из редуктора (л/мин)	>600	>600	>600	>600
Давл. срабат. свистка ВД (бар)	55 - 60	55 - 60	55 - 60	55 - 60
Давл. срабат. свистка НД (бар)	4 - 5	4 - 5	4 - 5	4 - 5
Громк. предупред. свистка (дБА)	>90	>90	>90	>90
Частота свистка ВД + НД (Гц)	2000 - 4000	2000 - 4000	2000 - 4000	2000 - 4000
Диапазон рабочих температур (°C)	-40 ... +70	-40 ... +70	-40 ... +70	-40 ... +70
Аттестация	TP TC 019/2011			

СПЕЦИФИКАЦИЯ ЗАКАЗА

Dräger PAS AirPack 2, 4М, для макс. 4 человек, тележка со шлангом, две пневматических системы и два барабана со шлангом	33 52 276
Dräger PAS AirPack 2, 4М, для макс. 4 людей, подъемник, тележка со шлангом, две пневматических системы и два барабана со шлангом, одно подъемное ушко	33 52 236
Dräger PAS AirPack 2, 2М, для макс. 2 людей, тележка со шлангом, одна пневматическая система и один барабан со шлангом	33 52 994
Dräger PAS AirPack 2, 2М, для макс. 2 людей, подъемник, тележка со шлангом, две пневматических системы и два барабана со шлангом, одно подъемное ушко	33 52 995
Пневматический аппарат на поясном ремне Dräger PAS Colt со свистком предупреждения о низком давлении	33 52 948
Пневматический аппарат на поясном ремне Dräger PAS Colt без свистка предупреждения о низком давлении	33 52 947
Принадлежности	
Различные удлинительные шланги	по запросу
Y-образный соединитель	R 27 945
Редуктор давления	33 57 357
Фильтрующая станция Dräger AF 1400	AL 01 230

Dräger PAS Lite

Дыхательный аппарат со сжатым воздухом

Простой аппарат, подходящий непрофессиональному пользователю, в нем отсутствует сложная электроника, конструкция системы и используемые материалы обеспечивают низкие эксплуатационные издержки.

ПРЕИМУЩЕСТВА:

- Легкий и надежный, со сроком службы не менее 10 лет.
- Несущая система, обеспечивающая превосходное распределение веса.
- Совместим с проверенной и прочной системой подачи воздуха Dräger PAS Airlines автоматическим переключающим клапаном Dräger PAS ASV.
- Инновационный каркас со встроенными дыхательными шлангами для исключения запутывания и уменьшения количества помех.
- Дополнительные соединения для спасательных или обеззараживающих опций.
- Манометр со встроенным свистком предупреждающим о низком давлении.
- Совместим с масками Dräger Panorama Nova и FPS 7000 со средствами голосовой связи.
- Вариант комплектации для быстрой перезарядки баллонов Charge Air.
- Стальные или композитные баллоны (от 4 до 6.8 л, 300 бар).

Система встроенных шлангов

Шланги высокого и среднего давления встроены в несущую систему для исключения возникновения помех.

Ремни сделаны из химически стойкого и огнеупорного материала

Большую пряжку легко расстегнуть и застегнуть даже в перчатках



Надежный держатель баллона

Несущая система
Материал: легкий и антистатичный композит на основе углерода.

Редуктор давления
Встроенный в несущую раму
Предупреждающий звуковой сигнал при падении давления в баллоне ниже 50 бар.

ТЕХНИЧЕСКИЕ ДАННЫЕ

	Dräger PAS Lite	Dräger PAS Lite с встроенным автоматическим переключающим клапаном PAS ASV
Вес с легочным аппаратом (кг)	2.70	3.50
Размеры, мм (В x Ш x Д)	590 x 290 x 160	590 x 290 x 160
Номинальное рабочее давление воздуха в баллоне (бар)	300	300
Редуцированное давление (бар)	6.5 - 10	6.5 - 10
Давление открытия предохранительного клапана редуктора	13 - 20	13 - 20
Избыточное давление в подмасочном пространстве (мбар)	180 - 390	180 - 390
Поток воздуха на выходе из редуктора (л/мин)	> 1000	> 1000
Поток воздуха из легочного аппарата (л/мин)	> 400	> 400
Давление срабатывания свистка (бар)	50 - 60	50 - 60
Громкость свистка (дБА)	>90	>90
Аттестации	ТР ТС 019/2011; ТР ПБ в соответствии с ГОСТ Р 53255-2009	

Опциональные аксессуары/дополнения

ST-3950-2005



Комбинированное соединение для подключения второго легочного автомата и дезактивации.

ST-3949-2005



Соединение для второго легочного автомата

ST-9475-2006



Dräger FPS 7000:
полнолицевые маски.

D-4268-2010



Держатель легочного аппарата

ST-6185-2007



Dräger PAS ASV
Автоматический переключающий клапан.

ST-6201-2007



Dräger PSS Rescue Hood: капюшон спасаемого

ST-6006-2006



Dräger PSS-A
Легочный автомат

ST-3560-2003



Dräger PAS Airline

СПЕЦИФИКАЦИЯ ЗАКАЗА

Возможная комплектация

PAS Lite с встроенным легочным аппаратом (LDV)

PAS Lite-A с избыточным давлением со штекерным соединением Dräger 33 57 774

PAS Lite с быстроразъемным соединением (без встроенного легочного аппарата)

PAS Lite QRC 33 58 254

PAS Lite с встроенным легочным аппаратом (LDV) с опцией Charge-air для быстрой перезарядки баллонов высокого давления

PAS Lite Charge-Air-A с избыточным давлением со штекерным соединением Dräger 33 58 617

PAS Lite с быстроразъемным соединением (без встроенного легочного аппарата) с опцией Charge-air для быстрой перезарядки баллонов высокого давления

PAS Lite Charge-Air - QRC 33 58 620

Маски

Panorama Nova Standard P (поликарбонат, без шейного ремня) R 54 450

Panorama Nova Silicone P PC (силикон, без шейного ремня) R 53 070

Panorama Nova Supra P PC (для использования со шлемами серии HPS) R 51 853

FPS 7000 P-EPDM-PC-CR (поликарбонат, шейный ремень) R 56 200

FPS 7000 P-Si-PC-Si (силикон, шейный ремень) R 56 331

FPS 7000 P-EPDM-PC-S-fix (для использования с шлемами серии HPS, стандартное соединение) R 56 309

FPS 7000 P-EPDM-PC-Q-fix (для использования с шлемами серии HPS, соединение с кнопкой для быстрого снятия) R 56 850

*Маски серии FPS 7000 опционально снабжаются средством связи FPS 7000 Com +

Аксессуары

Автоматический переключающий клапан Dräger PAS ASV for PAS Lite – несъемный 33 58 850

Автоматический переключающий клапан Dräger PAS ASV CPS for PAS Lite – несъемный для использования с костюмами химзащиты 33 58 874

Мягкая подкладка для талии 33 58 236

Держатель легочного аппарата (штекерное соединение) 33 57 527

Мешок для переноски дыхательного аппарата 33 56 473

Противоударный кейс для переноски дыхательного аппарата 33 35 412

Ящик для хранения дыхательного аппарата (поликарбонат) 33 10 260

Ящик для хранения дыхательного аппарата (нержавеющая сталь) 33 58 827

Фуляр Wikov V для маски Panorama Nova R 51 019

Фуляр Maboх для маски FPS 7000 R 53 680

Комплект спасаемого

Легочный автомат LDV N с длинным шлангом 33 50 606

Тройник с коротким шлангом для подключения спасательного устройства 33 55 748

Маска Panorama Nova Standard RA PC (поликарбонат, с круглой резьбой Rd 40) R 52 850

Маска FPS 7000 RA EPDM-PC-CR (поликарбонат, с круглой резьбой Rd 40) R 56 310

Капюшон PSS Rescue Hood с сумкой 33 54 982

Dräger PSS 3000

Дыхательный аппарат со сжатым воздухом

Базовый дыхательный аппарат для использования профессионалами с лучшим соотношением цена/качество.

ПРЕИМУЩЕСТВА:

- Эргономичный, легкий, чрезвычайно комфортный.
- Проверенная на практике пневматика серии PSS.
- Встроенные в лямки шланги среднего и высокого давления.
- Простая очистка и обслуживание.
- Обширный спектр компонентов системы:
 - Легочные автоматы проверенной на практике серии PSS Plus.
 - Возможность комплектации системой голосовой связи при использовании с полнолицевой маской FPS 7000.
- Дополнительное соединения для подключения второго легочного автомата/капюшона спасаемого и/или системы дезактивации.
- Система подачи воздуха Dräger PAS Airline и автоматический переключающий клапан ASV.

Эргономичная несущая рама из антистатического материала

Интегрированные в несущую раму шланги среднего и высокого давления

Большие удобные пряжки



Ремни для крепления баллонов
С чрезвычайно высоким сопротивлением износу.

Манометр с резиновым чехлом

Огнеупорные и химически стойкие ремни

Ременная система, уменьшающая нагрузку.

ТЕХНИЧЕСКИЕ ДАННЫЕ

Dräger PSS 3000 с пневматическим манометром

Масса

Спинка и несущая система	2,7 кг
Размеры (Д x Ш x В)	590 x 290 x 160 мм
Рабочее давление воздуха в баллоне	300 бар
Редуцированное давление на выходе из редуктора	6,5 - 10,0
Давление открытия предохранительного клапана редуктора	13 - 20
Избыточное давление в подмасочном пространстве (мбар)	180 - 390
Поток воздуха на выходе из редуктора	> 1000 л/мин
Максимальный выходной поток ЛА	> 400 л/мин
Давление срабатывания свистка	50 - 60 бар
Громкость свистка	>90 дБА
Аттестации	ТР ТС 019/2011; ТР ПБ в соответствии с ГОСТ Р 53255-2009

Опциональные аксессуары/дополнения



Dräger FPS 7000:
полнолицевые маски.



Dräger PSS-A
Легочный автомат



Держатели
легочных автоматов



Комбинированное
соединение:
для подключения второго
ЛА и дезактивации.



Автоматический
переключающий клапан:
для использования
аппарата вместе с
пневматической линией.



Dräger PSS Rescue
Hood: капюшон
спасаемого



Dräger Bodyguard 1000
Персональная система
предупреждения и
безопасности.



Соединение
для второго ЛА

СПЕЦИФИКАЦИЯ ЗАКАЗА

Dräger PSS 3000 с манометром	33 59 398
Dräger PSS 3000 Chargair с манометром	33 59 262
Легочные автоматы DrägerMan PSS с держателем	
Легочный автомат PSS-A с избыточным давлением со штекерным соединением Dräger	33 38 700
Держатель A для легочного автомата PSS-A со штекерным соединением с избыточным давлением Dräger	33 57 527
Маски	
Panorama Nova Standard P (поликарбонат, без шейного ремня)	R 54 450
Panorama Nova Silicone P PC (силикон, без шейного ремня)	R 53 070
Panorama Nova Supra P PC (для использования со шлемами серии HPS)	R 51 853
FPS 7000 P-EPDM-PC-CR (поликарбонат, шейный ремень)	R 56 200
FPS 7000 P-Si-PC-Si (силикон, шейный ремень)	R 56 331
FPS 7000 P-EPDM-PC-S-fix (для использования с шлемами серии HPS, стандартное соединение)	R 56 309
FPS 7000 P-EPDM-PC-Q-fix (для использования с шлемами серии HPS, соединение с кнопкой для быстрого снятия)	R 56 850
*Маски серии FPS 7000 опционально снабжаются средством связи FPS 7000 Com +	
Принадлежности для Dräger PSS 3000	
Футляр Wikov V для маски Panorama Nova	R 51 019
Футляр Mabox для маски FPS 7000	R 53 680
Комплект спасаемого	
Легочный автомат LDV N с длинным шлангом	33 50 606
Тройник с коротким шлангом для подключения спасательного устройства	33 55 748
Маска Panorama Nova Standard RA PC (поликарбонат, с круглой резьбой Rd 40)	R 52 850
Маска FPS 7000 RA EPDM-PC-CR (поликарбонат, с круглой резьбой Rd 40)	R 56 310
Капюшон PSS Rescue Hood с сумкой	33 54 982

Dräger PSS 4000

Дыхательный аппарат со сжатым воздухом

Базовый дыхательный аппарат для использования профессионалами с лучшим соотношением цена/качество.

ПРЕИМУЩЕСТВА:

- Один из самых легких профессиональных аппаратов.
- Надежная пневматика серии PSS.
- Встроенные в ляжки шланги среднего и высокого давления.
- Простая очистка и обслуживание.
- Обширный спектр компонентов системы:
 - Легочные автоматы проверенной на практике серии Dräger PSS.
 - Возможность комплектации системой голосовой связи при использовании с полнолицевой маской FPS 7000.
- Дополнительное соединения для подключения второго легочного автомата/капюшона спасаемого и/или системы дезактивации.
- Система подачи воздуха Dräger PAS Airline и автоматический переключающий клапан ASV.

Легкая полимер-композитная пространственная рама.

Плечевые ремни и поясной ремень полностью регулируются. Используется ременная система из тканого материала.

Большие удобные пряжки



Ремни для крепления баллонов
С чрезвычайно высоким сопротивлением износу.

Манометр с резиновым чехлом
включает свисток, который предупреждает пользователя о низком давлении в баллоне.

Высокопроизводительный редуктор давления Dräger

Ременная система,
уменьшающая нагрузку.

ТЕХНИЧЕСКИЕ ДАННЫЕ

Dräger PSS 4000 с пневматическим манометром

Масса (спинка и несущая система)	3 кг
Размеры (Д x Ш x В)	590 x 290 x 160 мм
Рабочее давление воздуха в баллоне	200 бар или 300 бар
Редуцированное давление на выходе из редуктора	6,5 - 10,0
Давление открытия предохранительного клапана редуктора	13 - 20
Избыточное давление в подмасочном пространстве (мбар)	180 - 390
Поток воздуха на выходе из редуктора	> 1000 л/мин
Максимальный выходной поток ЛА	> 400 л/мин
Давление срабатывания свистка	50 - 60 бар
Громкость свистка	>90 дБА
Аттестации	ТР ТС 019/2011; ТР ПБ в соответствии с ГОСТ Р 53255-2009

Опциональные аксессуары/дополнения

ST-9475-2006



Dräger FPS 7000:
полнолицевые маски.

ST-149-2000



Dräger PSS-A
Легочный автомат

D-4268-2010



Держатели
легочных автоматов

ST-3950-2005



Комбинированное
соединение:
для подключения второго
ЛА и дезактивации.

ST-6185-2007



Автоматический
переключающий клапан:
для использования
аппарата вместе с
пневматической линией.

ST-6201-2007



Dräger PSS Rescue
Hood: капюшон
спасаемого

D-57238-2012



Dräger Bodyguard 1500
Персональная система
предупреждения и
безопасности.

ST-603-2006



Механический манометр
С люминесцентным
дисплеем.

СПЕЦИФИКАЦИЯ ЗАКАЗА

Dräger PSS 4000 с манометром	33 63 988
Dräger PSS 4000 Chargair с манометром	33 64 020
Легочные автоматы DrägerMan PSS с держателем	
Легочный автомат PSS-A с избыточным давлением со штекерным соединением Dräger	33 38 700
Держатель A для легочного автомата PSS-A со штекерным соединением с избыточным давлением Dräger	33 57 527
Маски	
Panorama Nova Standard P (поликарбонат, без шейного ремня)	R 54 450
Panorama Nova Silicone P PC (силикон, без шейного ремня)	R 53 070
Panorama Nova Supra P PC (для использования со шлемами серии HPS)	R 51 853
FPS 7000 P-EPDM-PC-CR (поликарбонат, шейный ремень)	R 56 200
FPS 7000 P-Si-PC-Si (силикон, шейный ремень)	R 56 331
FPS 7000 P-EPDM-PC-S-fix (для использования с шлемами серии HPS, стандартное соединение)	R 56 309
FPS 7000 P-EPDM-PC-Q-fix (для использования с шлемами серии HPS, соединение с кнопкой для быстрого снятия)	R 56 850
Принадлежности для Dräger PSS 4000	
Футляр Wikov V для маски Panorama Nova	R 51 019
Футляр Mabox для маски FPS 7000	R 53 680
Комплект спасаемого	
Легочный автомат LDV N с длинным шлангом	33 50 606
Тройник с коротким шлангом для подключения спасательного устройства	33 55 748
Маска Panorama Nova Standard RA PC (поликарбонат, с круглой резьбой Rd 40)	R 52 850
Маска FPS 7000 RA EPDM-PC-CR (поликарбонат, с круглой резьбой Rd 40)	R 56 310
Капюшон PSS Rescue Hood с сумкой	33 54 982

Dräger PSS 5000

Дыхательный аппарат со сжатым воздухом

Универсальный дыхательный аппарат Dräger PSS 5000 поставляется с двумя вариантами ременной системы – DS (стандартная) и DP (профессиональная), поддерживает централизованные электронные системы контроля.

ПРЕИМУЩЕСТВА:

- Прочная и эргономичная разгружающая ременная система.
 - Встроенные шланги нормального и высокого давления.
 - Разнообразные конфигурации и широкий ассортимент принадлежностей.
- Использование в однобаллонной или двухбаллонной конфигурации (например: 2 x 4 л; 2 x 6,8 л).
 - Дополнительные соединения для спасательных и/или дезактивационных работ, например, для капюшона спасаемого PSS.
 - Соединение для быстрой заправки.
- Соединение QC („Quick Connect“) быстроразъемное соединение баллонов.
 - Контрольное электронное устройство Dräger Bodyguard 7000
 - Модем PSS Merlin для использования с панелью телеметрии PSS Merlin.

Система встроенных шлангов

Шланги высокого и среднего давления встроены в несущую систему для исключения возникновения помех.

Ремни сделаны из химически стойкого и огнеупорного материала

Большую пряжку легко расстегнуть и застегнуть даже в перчатках



D-4266-2010

Надежный держатель баллона

Несущая система

Материал: Легкий и антистатичный композит на основе углерода. Автоматически регулируемые поясные ремни.

Редуктор давления

Встроенный в несущую раму. Предупреждающий звуковой сигнал при падении давления в баллоне ниже 50 бар.

ТЕХНИЧЕСКИЕ ДАННЫЕ

	PSS 5000 DS, с манометром	PSS 5000 DP, с манометром	PSS 5000 DP, с Bodyguard 7000
Масса аппарата, кг (спинка и несущая система)	3,85	4,00	4,60
Номинальное рабочее давление воздуха в баллоне (бар)	300	300	300
Редуцированное давление на выходе из редуктора (бар)	6.5 - 10	6.5 - 10	6.5 - 10
Давление открытия предохранительного клапана редуктора	13 - 20	13 - 20	13 - 20
Избыточное давление в подмасочном пространстве (мбар)	180 - 390	180 - 390	180 - 390
Поток воздуха на выходе из баллона (л/мин)	> 1000	> 1000	> 1000
Давление срабатывания свистка НР(бар)	50 - 60	50 - 60	50 - 60
Громкость свистка (дБА)	> 90	> 90	> 90
Громкость сигнала бедствия (дБА)	Нет	Нет	102 - 112
Аттестации	EN 137; Маркировка взрывозащиты BodyGuard 7000: PO Exial/0ExialICT4 ТР ТС 019/2011; ТР ПБ в соответствии с ГОСТ Р 53255-2009		

КОМПОНЕНТЫ СИСТЕМЫ DRÄGER PSS 5000

D-31788-2015



Dräger PSS Safety Belt
Страховочный ремень

ST-9475-2006



Dräger FPS 7000:
Полнолицевые маски

ST-9907-2006



Головной дисплей
Dräger FPS 7000

ST-6201-2007



Dräger PSS Rescue Hood:
капюшон спасаемого

D-2504-2010



Модем Dräger PSS Merlin

ST-606-2006



Dräger PSS-A
Легочный автомат

ST-3850-2005



Второе соединение –
принадлежность для экстренного случая, спасательных и дезактивационных работ.

D-16516-2010



Dräger Bodyguard 1000/1500
Персональная система предупреждения и безопасности.

КРАТКАЯ ИНФОРМАЦИЯ DRÄGER BODYGUARD 7000

Информация на экране

- Точная, непрерывно обновляемая индикация давления в баллоне.
- Индикация давления в баллоне в цифровом и аналоговом представлении.
- Время, оставшееся до срабатывания предупредительного свистка (на основании потребления воздуха).

Сигналы тревоги

- Автоматический и ручной встроенный сигнал бедствия (PASS).
- Визуальные и звуковые сигналы предупреждения и тревоги (102 - 112 дБА).

Интерфейс

- Простое кнопочное управление.
- Пользовательские настройки.

Дополнительные функции и возможности

- Автоматическое самотестирование и тестирование системы.
- Регистратор данных с идентификатором пользователя.
- Подключение к ПК (совместим с операционной системой Windows).
- Выбор рабочих режимов: „со скобой“ и „автоматический“.
- Возможность подключения к головному дисплею (HUD) маски Dräger FPS 7000.
- Простое соединение с панелью телеметрии Dräger PSS Merlin.



D-27807-2009

СПЕЦИФИКАЦИЯ ЗАКАЗА

Dräger PSS 5000, дыхательный аппарат со сжатым воздухом

PSS 5000 DS, с манометром	Ремень крепления баллона (для однобаллонной конфигурации)	3357858
PSS 5000 DS, с манометром	Универсальный ремень крепления баллона	3358338
PSS 5000 DS, с манометром	Ремень крепления баллона (для однобаллонной конфигурации)	3358428
с быстроразъемным соединением		
PSS 5000 DS, с Bodyguard 7000	Ремень крепления баллона (для однобаллонной конфигурации)	3358349
PSS 5000 DS, с Bodyguard 7000	Универсальный ремень крепления баллона	3358351
PSS 5000 DS, с Bodyguard 7000	Ремень крепления баллона (для однобаллонной конфигурации)	3358434
с быстроразъемным соединением		
PSS 5000 DS, с Bodyguard 7000 „со скобой“	Ремень крепления баллона (для однобаллонной конфигурации)	3358350
PSS 5000 DS, с Bodyguard 7000 „со скобой“	Универсальный ремень крепления баллона	3358352
PSS 5000 DS, с Bodyguard 7000 „со скобой“	Ремень крепления баллона (для однобаллонной конфигурации)	3358435
с быстроразъемным соединением		
PSS 5000 DS, с Bodyguard 7000 „со скобой“,	Ремень крепления баллона (для однобаллонной конфигурации)	3358435
опция быстрой зарядки		
PSS 5000 DP, с манометром	Ремень крепления баллона (для однобаллонной конфигурации)	3357845
PSS 5000 DP, с манометром	Универсальный ремень крепления баллона	3358333
PSS 5000 DP, с манометром	Ремень крепления баллона (для однобаллонной конфигурации)	3358431
с быстроразъемным соединением		
PSS 5000 DP, с Bodyguard 7000	Ремень крепления баллона (для однобаллонной конфигурации)	3358353
PSS 5000 DP, с Bodyguard 7000	Универсальный ремень крепления баллона	3358355
PSS 5000 DP, с Bodyguard 7000	Ремень крепления баллона (для однобаллонной конфигурации)	3358436
с быстроразъемным соединением		
PSS 5000 DP, с Bodyguard 7000 „со скобой“	Ремень крепления баллона (для однобаллонной конфигурации)	3358354
PSS 5000 DP, с Bodyguard 7000 „со скобой“	Универсальный ремень крепления баллона	3358356
PSS 5000 DP, с Bodyguard 7000 „со скобой“	Ремень крепления баллона (для однобаллонной конфигурации)	3358437
с быстроразъемным соединением		
PSS 5000 DP, с Bodyguard 7000,	Универсальный ремень крепления баллона	3359006
опция быстрой зарядки		
PSS 5000 DP, с Bodyguard 7000 „со скобой“,	Универсальный ремень крепления баллона	3359007
опция быстрой зарядки		
PSS 5000 DP, с манометром,	Универсальный ремень крепления баллона	3359004
опция быстрой зарядки		
Маски		
Panorama Nova Standard P (поликарбонат, без шейного ремня)		R 54 450
Panorama Nova Silicone P PC (силикон, без шейного ремня)		R 53 070
Panorama Nova Supra P PC (для использования со шлемами серии HPS)		R 51 853
FPS 7000 P-EPDM-PC-CR (поликарбонат, шейный ремень)		R 56 200
FPS 7000 P-Si-PC-Si (силикон, шейный ремень)		R 56 331
FPS 7000 P-EPDM-PC-S-fix (для использования с шлемами серии HPS, стандартное соединение)		R 56 309
FPS 7000 P-EPDM-PC-Q-fix (для использования с шлемами серии HPS, соединение с кнопкой для быстрого снятия)		R 56 850

Принадлежности для PSS 5000

Передатчик информации на дисплей FPS 7000 HUD Transmitter Kit	3356882
Блок индикаторов давления воздуха FPS 7000 HUD In-Mask Display	3356555
Радиопередатчик информации PSS Merlin Modem, панель телеметрии в комплекте	3358410
Фуляр Wikov V для маски Panorama Nova	R 51 019
Фуляр Mabox для маски FPS 7000	R 53 680

Dräger LDV PSS, легочные автоматы

Легочный автомат PSS-A с избыточным давлением со штекерным соединением Dräger	3338700
Держатель A для легочного автомата PSS-A с избыточным давлением со штекерным соединением Dräger	3357527

Комплект спасаемого

Легочный автомат LDV N с длинным шлангом	33 50 606
Тройник с коротким шлангом для подключения спасательного устройства	33 55 748
Маска Panorama Nova Standard RA PC (поликарбонат, с круглой резьбой Rd 40)	R 52 850
Маска FPS 7000 RA EPDM-PC-CR (поликарбонат, с круглой резьбой Rd 40)	R 56 310
Капюшон PSS Rescue Hood с сумкой	33 54 982

Dräger PSS 7000

Дыхательный аппарат со сжатым воздухом

Дыхательный аппарат Dräger PSS 7000 предназначен для использования при экстремальных температурах и условиях окружающей среды, и является самым эргономичным в серии PSS.

Он так же совместим с электронными системами Dräger PSS Merlin и Bodyguard 7000.

ПРЕИМУЩЕСТВА:

- Прочная и эргономичная разгружающая ременная система.
 - Встроенные шланги среднего и высокого давления.
 - Разнообразные конфигурации и широкий ассортимент принадлежностей.
- Использование в однобаллонной или двухбаллонной конфигурации (например: 2 x 4 л/200 бар; 2 x 6,8 л/300 бар).
 - Дополнительные соединения для спасательных и/или дезактивационных работ, например, для капюшона спасаемого PSS.
 - Соединение для быстрой заправки.
 - Соединение QC („Quick Connect“) быстросъемное соединение баллонов.
 - Контрольное электронное устройство Dräger Bodyguard 7000 Модем PSS Merlin для использования с панелью телеметрии PSS Merlin.

Система встроенных шлангов

Шланги высокого и среднего давления встроены в несущую систему для исключения возникновения помех.

Ремни сделаны из химически стойкого и огнеупорного материала

Большую пряжку легко расстегнуть и застегнуть даже в перчатках



ST-6147-2007

Надежный держатель баллона

Несущая система

Материал: Легкий и антистатичный композит на основе углерода. Регулировка высоты и автоматически регулируемый пояс.

Редуктор давления

Встроенный в несущую раму. Предупреждающий звуковой сигнал при падении давления в баллоне ниже 50 бар.

ТЕХНИЧЕСКИЕ ДАННЫЕ

	Dräger PSS 7000, пневматический манометр	Dräger PSS 7000 с Bodyguard 7000
Масса аппарата	4.1 кг	4.785 кг
Рабочее давление воздуха в баллоне (бар)	300	300
Редуцированное давление на выходе из редуктора (бар)	6.5 - 10.0	6.5 - 10.0
Давление открытия предохранительного клапана	13 - 20	13 - 20
Избыточное давление в подмасочном пространстве	180 - 390	180 - 390
Поток на выходе из редуктора (л/мин)	> 1000	> 1000
Давление срабатывания свистка высокого давления (бар)	50 - 60	50 - 60
Громкость свистка (дБА)	> 90	> 90
Частотный диапазон свистка (Гц)	2000 - 4000	2000 - 4000
Громкость сигнала DrägerMan Body guard (сигнал бедствия)	102 - 112 дБА	
Диапазон рабочих температур (°C)	-40 ... + 70	-40 ... + 70
Аттестации	EN 137; Маркировка взрывозащиты BodyGuard 7000: PO Exial/0ExialICT4 TP TC 019/2011; TP ПБ в соответствии с ГОСТ Р 53255-2009	

ОПЦИОНАЛЬНЫЕ АКСЕССУАРЫ/ДОПОЛНЕНИЯ

D-31788-2015



Dräger PSS Safety Belt
Страховочный ремень

ST-9475-2006



Полнолицевые маски

ST-9907-2006



Головной дисплей
Dräger FPS 7000

ST-6201-2007



Dräger PSS Rescue
Hood: капюшон
спасаемого

D-2504-2010



Модем Dräger PSS Merlin

ST-6006-2006



Dräger PSS-A
Легочный автомат

ST-3950-2005



Второе соединение –
принадлежность для
экстренного случая,
спасательных и
дезактивационных работ.

D-16516-2010



Dräger Bodyguard 1000
Персональная система
предупреждения и
безопасности.

СПЕЦИФИКАЦИЯ ЗАКАЗА

PSS 7000, с манометром	Ремень крепления баллона (для однобаллонной конфигурации)	33 55 068
PSS 7000, с манометром	Универсальный ремень крепления баллона	33 55 930
PSS 7000, с манометром	Ремень крепления баллона (для однобаллонной конфигурации)	33 56 542
с быстроразъемным соединением		
PSS 7000, с Bodyguard 7000	Ремень крепления баллона (для однобаллонной конфигурации)	33 56 551
PSS 7000, с Bodyguard 7000	Универсальный ремень крепления баллона	33 56 552
PSS 7000, с Bodyguard 7000	Ремень крепления баллона (для однобаллонной конфигурации)	33 56 553
с быстроразъемным соединением		
PSS 7000, с Bodyguard 7000 „со скобой“	Ремень крепления баллона (для однобаллонной конфигурации)	33 56 679
PSS 7000, с Bodyguard 7000 „со скобой“	Универсальный ремень крепления баллона	33 56 680
PSS 7000, с Bodyguard 7000 „со скобой“	Ремень крепления баллона (для однобаллонной конфигурации)	33 56 825
с быстроразъемным соединением		
PSS 7000, с Bodyguard 7000, опция быстрой зарядки	Универсальный ремень крепления баллона	33 59 179
PSS 7000, с Bodyguard 7000 „со скобой“, опция быстрой зарядки	Универсальный ремень крепления баллона	33 59 180
PSS 7000, с манометром, опция быстрой зарядки	Универсальный ремень крепления баллона	33 59 178

Маски

Panorama Nova Standard P (поликарбонат, без шейного ремня)	R 54 450
Panorama Nova Silicone P PC (силикон, без шейного ремня)	R 53 070
Panorama Nova Supra P PC (для использования со шлемами серии HPS)	R 51 853
FPS 7000 P-EPDM-PC-CR (поликарбонат, шейный ремень)	R 56 200
FPS 7000 P-Si-PC-Si (силикон, шейный ремень)	R 56 331
FPS 7000 P-EPDM-PC-S-fix (для использования с шлемами серии HPS, стандартное соединение)	R 56 309
FPS 7000 P-EPDM-PC-Q-fix (для использования с шлемами серии HPS, соединение с кнопкой для быстрого снятия)	R 56 850

Принадлежности для PSS 7000

Передачик информации на дисплей FPS 7000 HUD Transmitter Kit	3356882
Блок индикаторов давления воздуха FPS 7000 HUD In-Mask Display	3356555
Радиопередатчик информации PSS Merlin Modem, панель телеметрии в комплекте	3358410
Футляр Wikov V для маски Panorama Nova	R 51 019
Футляр Mabox для маски FPS 7000	R 53 680

Dräger LDV PSS, легочные автоматы

Легочный автомат PSS-A с избыточным давлением со штекерным соединением Dräger	3338700
Держатель А для легочного автомата PSS-A с избыточным давлением со штекерным соединением Dräger	3357527

Комплект спасаемого

Легочный автомат LDV N с длинным шлангом	33 50 606
Тройник с коротким шлангом для подключения спасательного устройства	33 55 748
Маска Panorama Nova Standard RA PC (поликарбонат, с круглой резьбой Rd 40)	R 52 850
Маска FPS 7000 RA EPDM-PC-CR (поликарбонат, с круглой резьбой Rd 40)	R 56 310
Капюшон PSS Rescue Hood с сумкой	33 54 982

Dräger Bodyguard 1000/1500

Персональная система предупреждения и безопасности

Прочные и легкие приборы серии Dräger Bodyguard повышает безопасность работы. Если пользователь неподвижен, он подает световые и звуковые сигналы, помогая обнаруживать попавших в беду пользователей.

- Автономное применение.
- Хорошо различимые звуковые и световые сигналы.
- Прочная конструкция.
- Интуитивно понятен и прост в эксплуатации.
- Регистрация эксплуатационных данных.
- Выбор различных режимов работы.
- Не требует никакого регулярного технического обслуживания;
- Необходимо лишь планировать замену батарей и поверку манометра.
- Имеются две модели Dräger Bodyguard, которые активируются либо кнопками, либо скобой.



Dräger Bodyguard 1000

Персональная система предупреждения и безопасности (PASS, Personal Alert Safety System)

Функции:

Указывает местоположение пользователя при плохой видимости при помощи двух светодиодов. Подает предупреждающий сигнал тревоги при неподвижном состоянии пользователя в течении 20 секунд.

Подает звуковой и световой сигнал тревоги, если тревога не была отменена после предупреждения, оповещая о чрезвычайной ситуации.

Ручной сигнал тревоги активируемый кнопкой.



Система Dräger Bodyguard 1500 с манометром Tx

Беспроводная передача значений давления между манометром Tx Dräger Bodyguard и устройством Dräger Bodyguard 1500 PASS

Функции:

Указывает местоположение пользователя при плохой видимости при помощи двух светодиодов.

Подает предупреждающий сигнал тревоги при неподвижном состоянии пользователя в течении 20 секунд.

Подает звуковой и световой сигнал тревоги, если тревога не была отменена после предупреждения, оповещая о чрезвычайной ситуации.

Передача данных с манометра Tx на прибор и на головной дисплей маски FPS 700.

Предупреждающий сигнал при давлении в баллоне ниже 56 бар.

Ручной сигнал тревоги активируемый кнопкой.

ТЕХНИЧЕСКИЕ ДАННЫЕ

	Bodyguard 1000 PASS	Bodyguard 1500 PASS	Манометр Tx
Масса	215 г	233 г	377 г
Габаритные размеры, Д x Ш x В	100 x 70 x 40 мм	100 x 70 x 40 мм	160 x 75 x 60 мм
Частота звукового сигнала (Гц)	2900 (± 200 Гц)	2900 (+/- 200) Гц	
Звуковой сигнал	102 - 112 дБА	102 - 112 дБА	
Предварительная тревога	86 - 102 дБА	86 - 112 дБА	
Батарея	CR123 Panasonic Lithium	CK12J Panasonic Lithium (2 шт.)	CR123 Panasonic Lithium (2 шт.)

СПЕЦИФИКАЦИЯ ЗАКАЗА

Bodyguard 1000, с кнопками	33 586 84
Bodyguard 1000, со скобой	33 586 85
Комплект манометра Tx (включая Bodyguard 1500 PASS)	33 60 992
Комплект манометра Tx	33 60 139
Bodyguard 1500 PASS (с кнопкой)	33 60 839
Bodyguard 1500 PASS (со скобой)	33 60 840
Модуль PSS 7000 PC Link, включая программное обеспечение	33 56 560
Узел шланга высокого давления	33 57 284

Дыхательный аппарат замкнутого цикла Dräger PSS BG 4 plus

Уникальный по характеристикам дыхательный аппарат BG 4 plus может обеспечивать пользователя воздухом для дыхания до 4 часов. В отличие от других дыхательных аппаратов на химически связанном кислороде, выделение кислорода происходит только при дыхании, а не непрерывно в течении 4 часов, что дает вам возможность сохранить кислород в баллоне, находясь в безопасной зоне, и расходовать 4-х часовой запас в течении суток.

ПРЕИМУЩЕСТВА:

- Поглощение CO₂, обогащение воздуха кислородом, и охлаждение льдом или специальной смесью.
- Высокая комфортность дыхания и защита при утечках благодаря небольшому избыточному давлению.
- Простое техническое обслуживание.
- Баллон с кислородом для удержания концентрации на комфортном уровне.

Dräger ManBodyguard II

Электронный блок контроля и сигнализации предоставляет и сохраняет критически важную информацию.

D-98784-2013



Маски Dräger

Дыхательный аппарат комплектуется одной из двух масок на выбор: Стандартной Panorama Nova или FPS 7000 с опцией голосовой связи.

Антивибрационный ремень

Оптимальный комфорт ношения

Несущая рама и усовершенствованная ременная система обеспечивают свободу передвижения и уменьшают физические нагрузки.

МАСКИ:

ST-9475-2006



Маска Dräger FPS 7000 RP: панорамная маска

ST-465-2000



Dräger Panorama Nova RP: панорамная маска

ST-460-2003

**Drägersorb 400 (soda-lime)**

Натронная известь, поглощающая углекислый газ в дыхательном аппарате замкнутого цикла Dräger PSS BG 4 plus.

ТЕХНИЧЕСКИЕ ДАННЫЕ

Номинальное время работы	не менее 4 часов
Масса снаряженного аппарата с лицевой частью	13,6 кг
Размеры	595 мм x 450 мм x 185 мм
Постоянная подача кислорода	1,5 - 1,9 литров/мин
Клапан минимального давления	>80 литров/мин
Объем дыхательного мешка	5,5 л
Байпасный клапан	>60 литров/мин
Рабочие температуры	-40 °C ... + 60 °C
Аттестации	Маркировка взрывозащиты BodyGuard II: PO Ex ia I/0 Ex ia II C T4; TP TC 019/2011; TP ПБ в соответствии с ГОСТ Р 53256-2009

СПЕЦИФИКАЦИЯ ЗАКАЗА

Dräger PSS BG 4 RP		R 34 617
Оборудование для эксплуатации		
Маски	Panorama Nova EPDM-RP-PC	R 53 306
	Panorama Nova SI-RP-PC	R 53 316
	Panorama Nova Supra RP-PC	R 53 670
	Dräger FPS 7000 RP-EPDM-M2-PCas-CR	R 56 326
	Dräger FPS 7000 RP-EPDM-PC-S-fix	R 56 309
	Dräger FPS 7000 RP-EPDM-M2-PCas-CR-TR	R 56 670
	Dräger FPS 7000 RP-Si-PCas-Si	R 56 672
	Dräger FPS 7000 RP-Si-PCas-Si-TR	R 56 673
Футляры для масок		
Футляр Wikov V для маски Panorama Nova		R 51 019
Футляр Maboх для маски FPS 7000		R 53 680
Поглотитель CO ₂	одноразовый картридж, серый	R 34 360
Заполняемый картридж	прозрачный	R 34 367
Принадлежности		
Для заправляемого картриджа	Drägersorb 400 8 кг	67 37 965
	Drägersorb 400 18 кг	67 37 985
	Drägersorb 400 4.5 кг	67 38 950
	Сетчатый фильтр с деревянной рамой	R 32 618
	Противопылевой фильтр (200 шт.)	R 35 754
	Заполнительная станция	R 33 752
	Контейнер для замораживания льда	R 33 999
Модульные комплекты		
Ременная система	Ременная система Dräger PSS BG 4 plus	R 34 255
	Dräger PSS BG 4 plus, антивибрационный фиксатор	R 34 238

Dräger Oxylog 1000

Аппарат ИВЛ портативный

Dräger Oxylog 1000 обеспечивает вентиляцию легких при оказании первой медицинской помощи пациентам, находящимся в критическом состоянии.

ПРЕИМУЩЕСТВА:

- Аппарат не зависит от источника электроэнергии.
- Аппарат искусственной вентиляции легких обладает интегрированными оптическими и акустическими индикаторами давления, которые контролируют как давление в дыхательных путях, так и давление в баллоне со сжатым газом, что обеспечивает безопасность пациента.
- Технология «интуитивного» управления, надежность и компактность делают этот дыхательный прибор совершенным среди аппаратов такого класса.
- Благодаря своей прочной конструкции Dräger Oxylog 1000 обладает большой надежностью и способен выдержать самые суровые условия эксплуатации.



MT-7494-2004



Система транспортировки
Dräger Caddy & Compact
Caddy



Сумка транспортная



ТЕХНИЧЕСКИЕ ДАННЫЕ

Dräger Oxylog 1000

Масса	3,15 кг
Размеры, Д x Ш x В	215 x 90 x 215 мм
Давление на выходе	2,7 - 6 бар
Поток воздуха на выходе из редуктора	3 - 20 л/мин
Условия окружающей среды	
Температура	от - 18 до + 50 °C
Давление	700 - 1100 мбар
Отн. влажность	15-95%

Полнолицевая маска Dräger Panorama Nova

Стандартная проверенная временем маска Panorama Nova совместима со всей линейкой средств защиты Dräger: пневматические линии, дыхательные аппараты, шлема. Тестирование и техническое обслуживание легко провести при помощи испытательных устройств Dräger. Все это делает маску действительно универсальной.

Две версии корпуса маски – из EPDM или силикона.

Шейный ремень

Дает гарантию, что снятая маска всегда будет под рукой.

D-13629-2010



Надежная герметизация благодаря двойному обтюратору
Избыточное давление внутри предотвращает проникновение вредных веществ.

Смотровое стекло
Из прочного поликарбоната или химически стойкого стекла Triplex.

ТЕХНИЧЕСКИЕ ДАННЫЕ

Корпус маски	EPDM или силикон
Смотровое стекло	ударопрочный поликарбонат, поликарбонат с покрытием или особое химически стойкое триплексное стекло
Соединитель	Сделан из прочной пластмассы с впускным и выпускным клапаном. Штекерный соединитель Dräger для легочного автомата с избыточным давлением или штекерный соединитель для дыхательного аппарата PSS BG 4 (RP)
Масса	прибл. 550-650 г (в зависимости от иллюминатора)
Аттестации	TP TC 019/2011; TP ПБ в соответствии с ГОСТ Р 53257-2009

АКСЕССУАРЫ

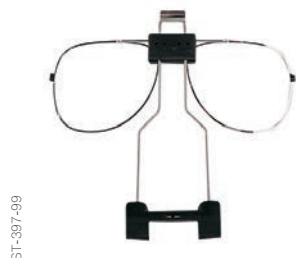

ST-397-99

Комплект для очков



ST-567-2002

Сумка для переноски Mabox II



D-7682-2011

Сумка для переноски Wikov V

СПЕЦИФИКАЦИЯ ЗАКАЗА

Dräger Panorama Nova P	Для PAS Lite и PSS 3000/4000/5000/7000	
Материалы		
Смотровое стекло	Корпус маски	
	EPDM	Силикон
	R 54450	R 53 070
с адаптером для шлема	R 51853	
Dräger Panorama Nova RP (для BG 4)		
Материалы		
Смотровое стекло	Корпус маски	
	EPDM	Силикон
	R 53306	R 53316
с адаптером для шлема	R 53670	
Принадлежности		
Сумка для переноски Wikov V		R 51 019
Футляр для переноски Mabox		R 53 680
Футляр для переноски Mabox II (малый размер)		R 54 610
Сумка для хранения Protex		R 54 939
Оправа для очков		R 51 548
Шейный ремень (для силиконовых масок)		R 51 772
Двойная кнопка (для шейного ремня)		RM 08 910
Защитные пленки для смотрового стекла (25 шт.)		R 25 355
Защитный щиток сварщика (только для металлической оправы)		R 50 270
Гель против запотевания «klar pilot» (50 мл)		R 52 550
Салфетки для очистки DAISYquick (упаковка 10 шт.)		R 54 134

Полнолицевая маска Dräger FPS 7000

Совершенно новая маска FPS 7000 обладает большим полем зрения, удобна в ношении, а также обладает большей адаптивностью благодаря наличию нескольких размеров, видов материалов и креплений, и может быть модифицирована различными опциональными модулями, к примеру, модулем для питья. Еще одно значительное преимущество – вариант маски с лицевой частью FPS-COM-PLUS, Dräger FPS-COM 5000 или Dräger FPS-COM 7000 для голосовой связи.

Две версии корпуса маски – из EPDM или силикона.

Пластмассовая или металлическая рамка

Маска с увеличенными возможностями обзора



ST-6179-2007

Различные варианты оголовья
Два варианта комбинации маска – шлем, сетчатое оголовье.

Иллюминатор
Из прочного поликарбоната, с опциональным покрытием против царапин.

Переговорная мембрана

ТЕХНИЧЕСКИЕ ДАННЫЕ

Корпус маски	Удобный гипоаллергенный и гибкий силикон или EPDM
Оголовье	5-точечное соединение с большой контактной поверхностью на затылке или сетка для волос
Комбинация маска-шлем	включает либо Dräger Q-fix (с кнопкой предохранителя), либо Dräger S-fix (без кнопки предохранителя)
Размер	3 размера корпуса маски (S, M и L), совместимые с 3 размерами внутренней маски
Иллюминатор	поликарбонатный иллюминатор; поставляется с различными покрытиями
Масса	прибл. 600 г (в зависимости от исполнения)
Аттестация	ТР ТС 019/2011; ТР ПБ в соответствии с ГОСТ Р 53257-2009

Dräger FPS-COM-PLUS

Интегрированное устройство связи для полнолицевой маски Dräger FPS 7000

Система FPS-COM-PLUS отфильтровывает любые помехи, в том числе звук дыхания, поэтому ваши собеседники четко слышат ваш голос. Существует два варианта устройства связи FPS-COM-PLUS VA работает как громкоговоритель, очищая и усиливая ваш голос. FPS-COM-PLUS VA R-C помимо усиления голоса обеспечивает связь через радиостанцию.

ДОПОЛНИТЕЛЬНЫЕ ПРЕИМУЩЕСТВА:

- Хорошо различимые яркие светодиодные индикаторы: зеленый (устройство готово), красный (устройство не готово).
- Четкий предупреждающий сигнал при 25% или 10% остаточной емкости батареи (стандартные элементы AAA).
- Устройство поставляется с маской в сборе.
- Совместимость с адаптером комбинации маска-шлем.
- Экономия энергии – автоматическое отключение при неиспользовании через 10 минут.

DRÄGER FPS-COM-PLUS VA R-C (С ГОЛОСОВЫМ УСИЛИТЕЛЕМ И РАДИОКАБЕЛЕМ)

Громкоговоритель
голосового усилителя



DRÄGER FPS-COM-PLUS VA (С ГОЛОСОВЫМ УСИЛИТЕЛЕМ)



ТЕХНИЧЕСКИЕ ДАННЫЕ

Масса	В зависимости от модели 250 - 320 г (без батареи)
Аттестации EN	TP TC 019/2011; TP ПБ в соответствии с ГОСТ Р 53257-2009
Типы батарей	AAA, Duracell PLUS или Duracell PROCELL (только вследствие аттестации ATEX)
Время работы	4 - 24 часа (в зависимости от профиля использования, время работы может значительно уменьшиться при экстремальных температурах)
Условия окружающей среды при хранении	-15°C ... +25°C, 700 - 1300 гПа, отн. влажность 10 - 95%
Класс защиты	IP 67

СПЕЦИФИКАЦИЯ ЗАКАЗА

Серия Dräger FPS 7000

Соединитель	Материал	Размер	Иллюминатор	Адаптерная система	Номер изделия
Соединитель P Для PAS Lite и PSS 3000/5000/7000					
	EPDM	M2	PC	CR	R 56 200
	EPDM	M2	PC	S-fix	R 56 309
	EPDM	M2	PC	Q-fix	R 56 850
	Силикон	M2	PC	Si	R 56 331
	EPDM	M2	PC	H	R 56 331
Соединитель RP (для BG 4)					
	EPDM	M2	PCas	CR	R 56 326
	EPDM	M2	PCas	CR-TR	R 56 670
	Силикон	M2	PCas	Si	R 56 672
	Силикон	M2	PCas	Si-TR	R 56 673

PC – Поликарбонат

PCas – Поликарбонат с покрытием против царапин

Si – силикон

S-fix – Комбинация маска-шлем со стандартным соединением

Q-fix – Комбинация маска-шлем с быстроразъемным соединением

H – Сетчатое оголовье

TR – устройство для питья

CR – неопрен

FPS-COM-PLUS

Dräger FPS-COM-PLUS VA	R 58 700
Dräger FPS-COM-PLUS VA RC	R 58 800
Нижняя часть оправы смотрового стекла для FPS 7000	R 56 227
Переговорная мембрана для FPS-COM-PLUS	R 58 041
Батарея (2x AAA)	R 56 812
Крышка	R 58 773
Инструмент для удаления	R 58 780
Винт накладки	R 58 772

Dräger FPS-COM 5000 и FPS-COM 7000 Интегрированные устройства связи для полнолицевой маски Dräger FPS 7000

Система FPS-COM 7000 и 5000 обеспечивает беспроводную связь, устраняет все посторонние шумы, в том числе звук дыхания, поэтому ваши собеседники четко слышат ваш голос.

- Устройства связи Dräger FPS -COM 5000 и Dräger FPS-COM 7000 обеспечивают устойчивую к помехам беспроводную радиосвязь. Оборудованы усилителями голоса с эффективной системой шумоподавления для общения без применения радиосвязи.

Устройство Dräger FPS-COM 7000 также имеет возможность совмещать коммуникацию внутри группы пользователей по одному из выделенных для этого специальных радиоканалов и коммуникацию по основному радиоканалу с удаленным абонентом.

В режиме связи внутри группы пользователи могут говорить и слушать одновременно, как если бы использовали телефон.

Переключение между режимами работы осуществляется простыми манипуляциями управляющими кнопками, расположенными на корпусе устройства связи.

ДОПОЛНИТЕЛЬНОЕ ОБОРУДОВАНИЕ



Dräger C-C440

Тангента с кнопкой PTT



Dräger C-C550

Тангента с дистанционным микрофоном/громкоговорителем и кнопкой PTT Dräger C-C550



Наушник

Громкоговоритель
голосового усиления

- Устройство может быть установлено на типовую маску Dräger FPS 7000 и может работать в самых сложных условиях эксплуатации. Высокий класс пыли и влагозащиты позволяет проводить санитарную обработку по стандартным процедурам, не выполняя каких-либо дополнительных операций. Сбалансированное распределение веса препятствует напряжению мышц шеи и увеличивает комфорт при ношении, не затрудняя движение и не ограничивая поле зрения.

ТЕХНИЧЕСКИЕ ДАННЫЕ

Дистанция устойчивой связи в помещении	30 метров
Дистанция устойчивой связи вне помещения	100 метров
Частота радиосвязи	864 МГц
Класс защиты	IP 67
Количество каналов (для FPS-COM 7000)	7
Максимальное количество пользователей для одного канала связи (для FPS-COM 7000)	10

Автоматический переключающий клапан Dräger (ASV)

Автоматический переключающий клапан Dräger (ASV) позволяет пользователю подключить дыхательный аппарат со сжатым воздухом к внешнему источнику (например, типа заводской пневматической линии) и быть в безопасности, зная, что в случае отказа этого внешнего источника произойдет безопасный и непрерывный переход к резервному источнику воздуха в аппарате.

Простая адаптация

Автоматический переключающий клапан Dräger просто устанавливается между выходом редуктора давления дыхательного аппарата со сжатым воздухом и легочным автоматом. Дополнительное входное соединение подключается к первичному источнику воздуха – пневматической линии.

Звуковое предупреждение

При отказе первичного источника воздуха или если входное давление упадет ниже давления переключения ASV (4 - 5 бар), клапан автоматически переключит пользователя на

снабжение от дыхательного аппарата со сжатым воздухом. При этом пользователь услышит свисток, предупреждающий о переходе к автономному снабжению. В ходе процедуры переключения подача воздуха не прерывается.

Полностью автоматическое переключение

Если питающее давление превысило 5 бар или снова подключился внешний источник воздуха, клапан автоматически переключится назад, к исходной пневматической линии, и пользователь сможет продолжить выполнение своей задачи.



ST-38850-2005

Автоматический переключающий клапан Dräger (ASV): обеспечивает полностью автоматическую бесперебойную подачу воздуха.

ТЕХНИЧЕСКИЕ ДАННЫЕ

Общая масса (в зависимости от аппарата)	320 - 750 г	
Размеры (Д x Ш x В)	130 мм x 54 мм x 32 мм	
Давление подачи	Согласно легочному автомату	ном. давл. 7,5 бар
	Внешний источник воздуха	6 - 10 бар
Давление переключения	От внешнего источника	4,0 - 5,0 бар
К внешнему источнику воздуха	5,0 - 5,8 бар	
Громкость предупреждающего сигнала	90 дБА	
Диапазон рабочих температур (°C)	-40 ... +70	
Аттестация	TP TC 019/2011	

СПЕЦИФИКАЦИЯ ЗАКАЗА

Автоматический переключающий клапан Dräger (ASV) для Dräger PAS Colt	33 54 140
Автоматический переключающий клапан Dräger (ASV) для Dräger PAS Micro	33 54 141
Автоматический переключающий клапан Dräger (ASV) для дыхательного аппарата со сжатым воздухом (фиксированный)	33 54 142
Автоматический переключающий клапан Dräger (ASV) для дыхательного аппарата со сжатым воздухом (быстроустанавливаемый)	33 54 244
Автоматический переключающий клапан Dräger (ASV) с быстросъемным соединением для установки в дыхательный аппарат со сжатым воздухом, с предупреждающим свистком	33 54 405
Автоматический переключающий клапан Dräger (ASV) для химзащитных костюмов (быстроустанавливаемый)	33 54 568

Dräger PSS Merlin

Телеметрическая система

Телеметрическая система Dräger PSS Merlin обеспечивает слежение за состоянием пользователя дыхательного аппарата. Информация об уровне стресса, давлении в баллоне и оставшемся времени непрерывно передается от пользователя на контрольную панель или модем. Такая технология значительно увеличивает безопасность и защищает жизнь пользователя.

ПРЕИМУЩЕСТВА:

- Две версии системы: передача сигнала на ПК или на контрольную панель Merlin.
- Непрерывная связь между командиром и пользователем аппарата, обеспечивающая быструю реакцию на чрезвычайную ситуацию.
- Информация, передаваемая с дыхательного аппарата: Автоматический и ручной сигнал тревоги, давление в баллоне, время до предупредительного свистка, оставшееся время, сигнал об отходе и эвакуации.
- С помощью контрольной панели или через ПО командир может передать сигнал об индивидуальной или групповой эвакуации.
- Автоматическое включение: Bodyguard 7000 и PSS Merlin Modem активируются при открытии вентиля баллона.

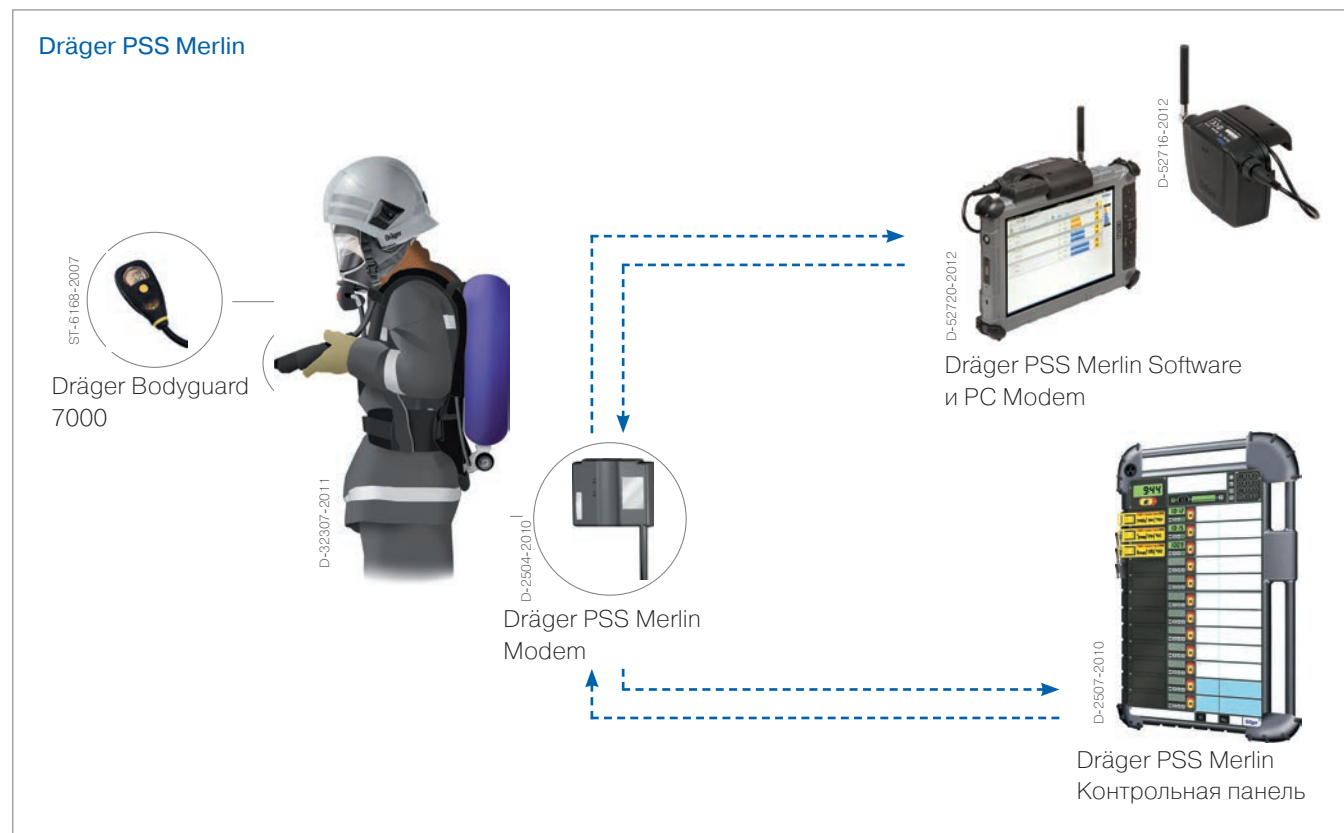

АКСЕССУАРЫ



D-52729-2012
Dräger PSS Merlin
ПК Модем



D-52715-2012
Dräger PSS Merlin
Адаптер для
планшетного ПК
Модема



D-52794-2012
Защитный чехол
для Планшета с ПК
Модемом



D-52721-2012
Dräger PSS Merlin
Бирки для
радиочастотной
идентификации



D-2514-2010
Зарядное устройство
на 4 аккумулятора

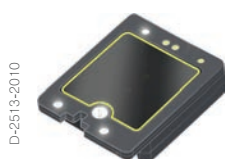

D-2513-2010
NiMH
Аккумулятор для
Dräger PSS Merlin
Модем



D-2512-2010
Зарядное устройство
для автомобиля



D-2502-2010
Ретрансляторы



D-2501-2010
Зарядное устройство
для ретрансляторов

СПЕЦИФИКАЦИЯ ЗАКАЗА

Система Dräger PSS Merlin	Частота (МГц)	Номер заказа
Dräger PSS Merlin ПК Модем (с программным обеспечением)	450-470	33 60 895
Dräger PSS Merlin Контрольная панель	450-470	33 54 270
Аксессуары для Dräger PSS Merlin ПК Модема		
PSS Merlin Адаптер для планшетного ПК		33 60 295
Бирки для радиочастотной идентификации (5 шт.)		33 60 838
Аксессуары для контрольной панели		
Универсальный источник питания		33 51 804
Сетевой шнур (220 В)		33 51 806
NiMH Аккумуляторы для контрольной панели PSS Merlin		33 51 223
Штатив		33 51 802
Крепление штатива		33 51 803
Адаптер под DIN штативы		33 54 125
Зарядный адаптер для контрольной панели PSS Merlin		33 51 819
Зарядное устройство для автомобиля для контрольной панели PSS Merlin		33 51 810
Защитный чехол		33 51 812

СПЕЦИФИКАЦИЯ ЗАКАЗА

Система Dräger PSS Merlin	Частота (МГц)	Номер заказа
Dräger PSS Merlin Модем для Dräger Bodyguard 7000	450-470	33 58 410
Accessories Dräger PSS Merlin Modem		
Ретранслятор 1	450-470	33 54 789
Ретранслятор 2	450-470	35 54 786
Зарядное устройство на 4 батареи для ретрансляторов		33 51 815
Зарядное устройство на 4 батареи для PSS Merlin Модем с Dräger Bodyguard 7000		33 57 885
Дополнительная батарея PSS Merlin Modem с Dräger Bodyguard 7000		33 58 121
Быстроразъемное зарядное устройство для контрольной панели		33 54 349
Быстроразъемное зарядное устройство для PSS Merlin Модем с Dräger Bodyguard 7000		33 58 063
Dräger Bodyguard 7000		
Dräger Bodyguard 7000 Адаптер для кнопки		33 57 101
Dräger Bodyguard 7000 Адаптер для бирки		33 57 098

ТЕХНИЧЕСКИЕ ДАННЫЕ

Dräger PSS Merlin System	Размер	Вес	Напряжение
Dräger PSS PC Modem	135 x 120 x 40 мм	0.5 кг	5 В
Dräger PSS Merlin Entry Control Board	450 x 780 x 70 мм	9 кг	7.2 В
Dräger PSS Merlin Modem (only for Dräger PSS 5000/7000)	170 x 130 x 30 мм	0.44 кг	6.5 В
Dräger Bodyguard 7000	150 x 74 x 41 мм	0.35 кг	7.5 В
Dräger PSS Merlin Repeater	450 x 210 x 100 мм	2 кг	6.5 В
Range:	3 км		
Transmission Power:	500 мВ		
Системные требования для ПО Dräger PSS Merlin			
Операционная система:	Microsoft Windows 7		
Процессор:	2.33 ГГц (1.6 ГГц для планшетного ПК)		
Операционная память:	128 Мб (1 GB для планшетного ПК)		
Видеокарта:	128 Мб		
Порты	USB 2.0		



Химзащитные костюмы

При проведении определенных видов работ, человек может быть нанесен урон от различных твердых, жидких или газообразных вредных веществ. Химзащитные костюмы полностью изолируют и защищают человека от опасных веществ всех видов.

ПРЕИМУЩЕСТВА:

- Инновационные материалы для вашей безопасности, нечувствительные к тепловому воздействию.
- Возможность комбинирования с дыхательными аппаратами с подключением автоматического переключающего клапана ASV.
- Обширный спектр аксессуаров.
- Повышенный комфорт благодаря системе вентиляции.
- Онлайн поддержка для выбора подходящего костюма: База опасных веществ Dräger VOICE.
- Подробная информация о Dräger VOICE на стр. 204.

ВИДЫ ПОРАЖАЮЩИХ ФАКТОРОВ

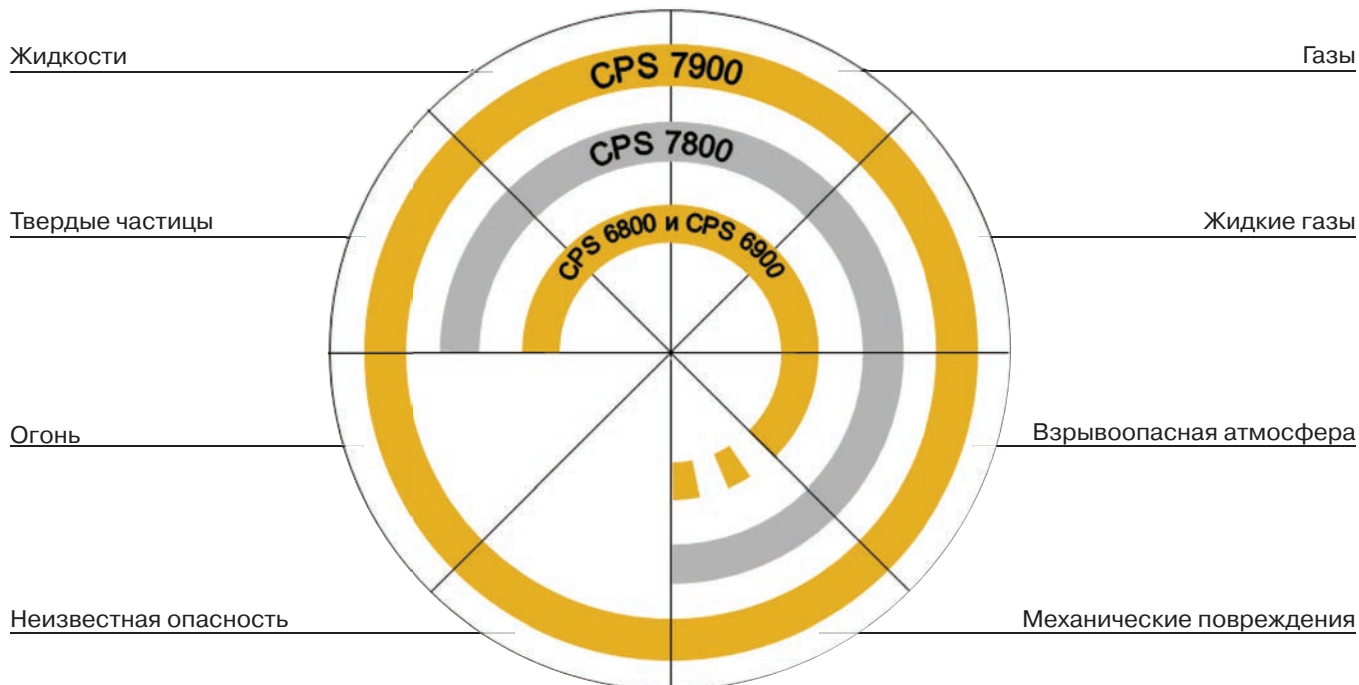

Химзащитные костюмы для защиты от твердых частиц, жидкостей и газов

Ношение дыхательного аппарата снаружи костюма



D-90754-2013

Dräger CPS 6800
▶ стр. 154



D-44231-2012

Dräger CPS 7800
▶ стр. 154

Ношение дыхательного аппарата под костюмом



D-90414-2013

Dräger CPS 7800
▶ стр. 154



D-5097-2010

Dräger CPS 7900
▶ стр. 158

Dräger CPS 6800/7800

Химзащитные костюмы

Многоразовые газонепроницаемые костюмы Dräger CPS 6800 и 7800 (тип 1b – дыхательный аппарат надевается поверх костюма) обеспечивает великолепную защиту от газообразных, жидких, аэрозольных и твердых опасных веществ даже во взрывоопасных областях. Благодаря инновационному материалу и новой конструкции костюм отличается повышенной гибкостью и комфортом при работе в ограниченном пространстве и при работе с криогенными материалами.

ПРЕИМУЩЕСТВА:

- Уникальные костюмы CPS 6800 (материал U-тех) и CPS 7800 (материал D-тех) превышают требования международных промышленных стандартов для многоразовых защитных костюмов.
- Защита от самых различных факторов риска при работе с опасными веществами (газы, жидкости, твердые частицы, взрывоопасные вещества).
- 5-слойный материал D-тех обеспечивает защиту даже при повреждении внешнего слоя и обеспечивает защиту от механического воздействия.
- Ассортимент из пяти размеров, опциональные подтяжки и мягкий материал увеличивают комфорт ношения костюма.
- Костюм легко очищается и дезинфицируется, и может храниться без обслуживания в течение 5 лет.
- Высокая универсальность костюма обеспечена многочисленными опциями – лицевая манжета или несъемная маска Panorama Nova, встроенные защитные сапоги или газонепроницаемые носки, система вентиляции Dräger RV 120 L и возможность подключения дыхательных аппаратов, внешних источников воздуха Airline через ASV (автоматический переключающий клапан).



D-44241-2012

Dräger CPS 7800, синий:

с системой вентиляции Dräger RV PT 120 L, аппаратом Dräger PAS Lite и внешним источником воздуха для дыхания Dräger PAS AirPack 1.



D-44401-2012

Dräger CPS 6800, оранжевый:

с системой вентиляции Dräger RV PT 120 L, аппаратом Dräger PSS 3000, автоматическим переключающим клапаном для ХЗК Dräger PAS ASV и внешним источником воздуха для дыхания.



ST-156-2007

Автоматический переключающий клапан ASV

При одновременном присоединении источника воздуха Airline и дыхательного аппарата на сжатом воздухе автоматически переключается между ними при падении давления.



ST-15204-2008

К-MEX Защитные перчатки

Перчатки К-MEX защищают при работе с острыми предметами.



D-85912-2013

Сумка для переноски и хранения CPS



D-44090-2012

Лицевая манжета Dräger CPS обеспечивает гибкость при выборе полнолицевой маски.



D-52624-2012

Предлагается также вариант Dräger CPS с несъемной полнолицевой маской Dräger Panorama Nova. Оптимизированная конструкция капюшона повышает удобство ношения каски.



ST-15204-2008

Опциональные подтяжки значительно увеличивают комфорт ношения.



D-52623-2012

Система крепления перчаток Dräger позволяет быстро сменить перчатки без инструментов.



ST-15204-2008

Встроенные защитные сапоги облегчают надевание костюма.

D-44231-2012



D-52625-2012

Предлагаемые альтернативно газонепроницаемые носки обеспечивают гибкость при выборе сапог.



D-4602-2010

RV PT 120 L – регулируемый блок вентиляции для охлаждения подкостюмного пространства.

ТЕХНИЧЕСКИЕ ДАННЫЕ

Модель		CPS 7800	CPS 6800
Материал		D-mex™	U-mex™
Температура	При использовании и хранении	-30 °C ... +60 °C	-30 °C to + 60 °C
Вес	С лицевой манжетой и носками	прибл. 3,5 кг без системы вентиляции	прибл. 3,2 кг без системы вентиляции
	С лицевой манжетой и сапогами	прибл. 5,4 кг без системы вентиляции	прибл. 5,2 кг без системы вентиляции
	С полнолицевой маской и носками	прибл. 4,3 кг без системы вентиляции	прибл. 4 кг без системы вентиляции
	С полнолицевой маской и сапогами	прибл. 6,2 кг без системы вентиляции	прибл. 6 кг без системы вентиляции
Аттестация	соответствует требованиям TP TC 019/2011		

МЕХАНИЧЕСКИЕ ИСПЫТАНИЯ

Испытание в соответствии с EN 943 Класс***

Стойкость к истиранию	6
Стойкость к изгибу	6
Стойкость к изгибу при -30°C	6
Прочность на раздир	3
Сопротивление продавливанию	6
Стойкость к проколу	3

*** классификация в соответствии с EN 943 ч. 2 – от 1 (низшая) до 6 (высшая).

ХИМИЧЕСКИЕ ИСПЫТАНИЯ

CPS 7800 (D-mex)

Химикат	Время проникновения в мин.*	Химикат	Время проникновения в мин.*	Химикат	Время проникновения в мин.*
Ацетон	>540	Этилацетат	>540	Зарин (GB)**	>1440
Ацетонитрил	>540	Этиленоксид	>540	Гидроксид натрия (40%)	>540
Аммиак	>540	Хлористый водород	>540	Зоман (GD)**	>1440
1,3-бутадиен	>540	Люизит (L)**	>180	Серная кислота (96%)	>240
Сероуглерод	>540	Метанол	>540	Тетрахлорэтилен	>540
Хлор	>540	Метилхлорид	>540	Тetraгидрофуран	>540
Дихлорметан	>540	Иприт (HD)**	>1440	Толуол	>540
Диэтиламин	>540	n-Гептан	>540	VX**	>1440

Информацию о химической стойкости и процедурах дезактивации вы можете найти в постоянно обновляемой базе данных VOICE: www.draeger.com/voice

* Время проникновения в соответствии с EN 943 часть 2.

** Время проникновения в соответствии с FINABEL 0.7.C

CPS 6800(U-mex)

Химикат	Время проникновения в мин.*
Аммиак	> 480
Хлор	> 480
Гидроксид натрия (40 %)	> 480
n-Гептан	> 480

СПЕЦИФИКАЦИЯ ЗАКАЗА

		Код заказа
Dräger CPS 6800	Оранжевый	R 29 460
Dräger CPS 7800	Синий или оранжевый	R 29 650
Размеры	Размер S для роста от 1,50 м до 1,65 м Размер M на рост 1,60 - 1,75 м Размер L на рост 1,70 - 1,85 м Размер XL на рост 1,80 - 1,95 м Размер XXL на рост 1,90 - 2,05 м	Базовые компоненты
Встроенные сапоги или носки	Защитные сапоги, размеры от 43 до 50 (немецкая система размеров) Газонепроницаемые носки, 3 размера от 40 до 50 (немецкая система размеров)	Базовые компоненты
Защитные перчатки	Старая комбинация EN (витон), размеры от 9 до 11 Старая комбинация EN (витон), размеры от 9 до 11 Новая комбинация EN (Silvershield/Tricotril), размеры от 10 до 11	Базовые компоненты
Лицевая часть	Лицевая манжета (газонепроницаемая) Встроенная полнолицевая маска	Базовые компоненты
Принадлежности для перчаток	Хлопчатобумажные перчатки Газонепроницаемая рукавная манжета Стойкие к порезам наружные перчатки из Tricotril или K-mex Gigant	Принадлежности
Вентиляция	Регулировочный клапан PT 120 L	Принадлежности
Комфорт ношения	Подтяжки	Принадлежности
Хранение и транспортировка	Транспортировочная сумка Сумка для хранения и транспортировки Сумка для хранения	Принадлежности
Рисунок на костюме по эскизам заказчика	На бедре, нижней части рукава спереди или верхней части рукава сзади, различного цвета	Принадлежности
Автоматический переключающий клапан для PSS 7000/5000/3000		33 57 007
Автоматический переключающий клапан для PAS и других PSS		33 54 568

Dräger CPS 6900/7900

Химзащитные костюмы

Многоразовые газонепроницаемые костюмы Dräger CPS 6900/7900 (тип 1a – дыхательный аппарат надевается под костюм) предназначены для использования в самых экстремальных условиях и обеспечивает отличную защиту от промышленных химических веществ и любых других опасных материалов, в том числе криогенных. Инновационный материал D-тех костюма CPS 7900 позволяет работать во взрывоопасных областях.

ПРЕИМУЩЕСТВА:

- Уникальные костюмы CPS 6800 (материал U-тех) и CPS 6900 (материал D-тех) превышают требования международных промышленных стандартов для многоразовых защитных костюмов.
- Защита от самых различных факторов риска при работе с опасными веществами (газы, жидкости, твердые частицы, взрывоопасные вещества).
- Изолирующие костюмы типа 1a обеспечивают максимальную защиту от любых угроз, в том числе неизвестных. Они обеспечивают наибольшую безопасность по сравнению с другими типами костюмов.
- 5-слойный материал D-тех обеспечивает защиту даже при повреждении внешнего слоя и обеспечивает защиту от механического воздействия.
- Ассортимент из пяти размеров, опциональные подтяжки и мягкий материал увеличивают комфорт ношения костюма.
- Костюм легко очищается и дезинфицируется, и может храниться без обслуживания в течение 5 лет.
- Высокая универсальность костюма обеспечена многочисленными опциями – лицевая манжета или несъемная маска Panorama Nova, встроенные защитные сапоги или газонепроницаемые носки, система вентиляции Dräger RV 120 L и возможность подключения дыхательных аппаратов, внешних источников воздуха Airline через ASV (автоматический переключающий клапан).

D-4809-2010



Dräger CPS 6900, оранжевый

D-4698-2010



Dräger CPS 7900, синий

ST-156-2007



Автоматический переключающий клапан ASV
При одновременном присоединении источника воздуха Airline и дыхательного аппарата на сжатом воздухе автоматически переключается между ними при падении давления.

ST-15204-2008



K-MEX Защитные перчатки
Перчатки K-MEX защищают при работе с острыми предметами.

D-85912-2013



Сумка для переноски и хранения CPS



D-4645-2010

Держатель манометра для крепления манометра или устройства Bodyguard в поле зрения пользователей.



D-5097-2010



D-4714-2010

Для адаптации костюма к росту пользователя используется регулировка высоты.



D-4648-2010

Крепление перчаток Dräger позволяет быстро заменять их без инструментов.



D-4910-2010

Полукольцо позволяет крепить различные измерительные приборы и т.д. и может использоваться для спасения.



D-4651-2010

Встроенные защитные сапоги облегчают надевание.



D-4663-2010

Air-connect – соединение с внешним источником воздуха для дыхания.



D-4995-2010

Газонепроницаемые носки обеспечивают гибкость при выборе сапог.



D-4802-2010

RV PT 120 L – соединение с внешним источником воздуха для дыхания с регулируемым охлаждением костюма.

ТЕХНИЧЕСКИЕ ДАННЫЕ

Модель		CPS 7900	CPS 6900
Материал		D-mex™	U-mex™
Температура	При использовании и хранении	-30 °C ... +60 °C	- 30 °C to + 60 °C
Вес	С носками	прибл. 4.7 кг без аксессуаров	прибл. 4.3 кг без аксессуаров
	С сапогами	прибл. 6.7 кг без аксессуаров	прибл. 6.3 кг без аксессуаров
	С носками	прибл. 6 кг с аксессуарами	прибл. 5.5 кг с аксессуарами
	С сапогами	прибл. 8.5 кг с аксессуарами	прибл. 8 кг с аксессуарами
Аттестация	ТР ПБ 53264-2009 в соответствии с ГОСТ 53264-2009		

МЕХАНИЧЕСКИЕ ИСПЫТАНИЯ

Испытание в соответствии с EN 943 Класс***

Стойкость к истиранию	6
Стойкость к изгибу	6
Стойкость к изгибу при -30°C	6
Прочность на раздир	3
Сопротивление продавливанию	6
Стойкость к проколу	3

*** классификация в соответствии с EN 943 ч. 2 – от 1 (низшая) до 6 (высшая).

ХИМИЧЕСКИЕ ИСПЫТАНИЯ

CPS 7900(D-mex)

Вещество	Время проникновения, мин*	Вещество	Время проникновения, мин*	Вещество	Время проникновения, мин
Ацетон	>540	Этилацетат	>540	Зарин (GB)**	>1440
Ацетонитрил	>540	Этиленоксид	>540	Гидроксид натрия (40%)	>540
Аммиак	>540	Хлороводород	>540	Зоман (GD)**	>1440
1,3 Бутадиен	>540	Люизит (L)**	>180	Серная кислота (96%)	>240
Дисульфид углерода	>540	Метанол	>540	Тетрахлорэтилен	>540
Хлор	>540	Метилхлорид	>540	Тetraгидрофуран	>540
Дихлорметан	>540	Иприт (HD)**	>1440	Толуол	>540
Диэтиламин	>540	n-Гептан	>540	VX-газы**	>1440

В постоянно обновляемой базе данных вы можете получить информацию о химической стойкости и процедурах дезактивации.

* Время проникновения в соответствии с требованиями EN 943 часть 2.

** время проникновения согласно FINABEL 0.7.C

CPS 6900(U-mex)

Аммиак	> 480
Хлор	> 480
Гидроксид натрия (40 %)	> 480
n-Гептан	> 480

СПЕЦИФИКАЦИЯ ЗАКАЗА

		Код заказа
Dräger CPS 6900		R 29 410
Dräger CPS 7900		R 29 500
Цвет	Синий или оранжевый	Базовые компоненты
Размер	Размер S на рост от 1,50 м до 1,65 м Размер M на рост от 1,60 м до 1,75 м Размер XL на рост от 1,80 м до 2,00 м Размер XXL на рост от 1,95 м до 2,10 м	Базовые компоненты
Молния	Закрывается снизу вверх или сверху вниз Защитная накладка с застежкой на липучках или кнопках	Базовые компоненты
Встроенные сапоги или носки	Защитные сапоги, размеры 43 до 50 Газонепроницаемые носки 3-х размеров, от 40 до 50	Базовые компоненты
Перчатки	Известная EN комбинация, размер от 9 до 11 Новая EN комбинация, размер от 10 до 11	Базовые компоненты
Принадлежности для перчаток	Хлопчатобумажные перчатки Газонепроницаемая манжета Прочные верхние перчатки Tricotril или K-mex Gigant	Принадлежности
Четкая видимость	Незапотевающее смотровое стекло	Принадлежности
Внешнее снабжение воздухом	Регулировочный клапан PT 120 L Air-connect	Принадлежности
Крепление принадлежностей	Полукольцо на правом и/или левом бедре	Принадлежности
Контроль низкого давления	Держатель манометра	Принадлежности
Индивидуальная регулировка	Регулировка длины	Принадлежности
Хранение и транспортировка	Транспондер для электронного управления хранением Ящик для транспортировки и хранения Ящик для хранения	Принадлежности
Пользовательская маркировка:	На спине, груди и руках, различными цветами	Принадлежности
Автоматический переключающий клапан для PSS 7000/5000/3000		33 57 007
Автоматический переключающий клапан для PAS и других PSS		33 54 568

Каска Dräger HPS 3500

ПРЕИМУЩЕСТВА:

- Оптимальная защита головы при низком весе благодаря высокотехнологичным материалам.
- Комфорт даже при длительном ношении.
- Индивидуальная настройка размера головы при помощи удобного колеса.
- Настраиваемая система вентиляции.

Корпус каски

Изготовлена из жаропрочного термопластика, армированного стекловолокном

Держатель фонаря

Светодиодный фонарь Dräger PX 1

С высокоэффективной светодиодной лампой аттестованный по взрывозащите

Светоотражающие наклейки

Из огнестойкого материала

Защитные очки

Система Pinlock с пассивной вентиляцией задней части, антиабразивным и противотуманным покрытием, с силиконовой или эластичной тесемкой

Универсальный фиксатор

Для крепления смотровых козырьков и защитных наушников

Головные ремни

Изготовленная из огнестойкого материала, 4-точечная ременная система с сеткой для волос

Система фиксации

Эргономичная быстроразъемная пряжка

Подбородочный ремень









С подбородочной накладкой и застежками на «липучке»



ТЕХНИЧЕСКИЕ ДАННЫЕ

Размер головы	Универсальный размер, настройка в диапазоне от 52 до 64 см
Размеры (ДхШхВ)	240 x 295 x 193 мм
Вес	780 гр.
Внешняя оболочка	Полиамид, усиленный стекловолокном
Внутренняя оболочка	Поликарбонат
Оголовье	огнестойкое 4-х точечное оголовье из Kermel (вискозы) ремень для подбородка с пряжкой и липучкой, настраиваемая система вентиляции усилена металлической сеткой
Рабочая температура	до -30°C
Защитные очки	Полиуретан, двойные линзы, оптический класс 1В
Аттестации и испытания	ТР ТС 019/2011

АКСЕССУАРЫ

D-5230-2010 	D-5227-2010 	D-5226-2010 	D-5226-2010 	D-5240-2010 
Защитные очки	Визор, усиленный металлической сеткой	Визор с защитой глаз от электрической дуги	Визор из поликарбоната	Сумка для транспортировки и хранения
D-5225-2010 	ST-13371-2008 	D-10673-2010 	D-10671-2010 	D-1131-2010 
Защитные наушники	Спрей от запотевания	Защитная пелерина из номекса	Держатель фонаря	Фонарь Dräger PX1 Ксенон
D-1131-2010 	D-10668-2010 	D-10669-2010 	D-10670-2010 	
Фонарь Dräger PX1 LED	Светоотражающие полосы (красные)	Светоотражающие полосы (желтые)	Светоотражающие полосы (серые)	

СПЕЦИФИКАЦИЯ ЗАКАЗА

Dräger HPS 3500 с защитными очками

Dräger HPS 3500 с защитными очками, красный	R 62 651
Dräger HPS 3500 с защитными очками, белый	R 62 652
Dräger HPS 3500 с защитными очками, желтый	R 62 653
Dräger HPS 3500 с защитными очками, синий	R 62 655
Dräger HPS 3500 с защитными очками, черный	R 62 654
Dräger HPS 3500 с защитными очками, люминисцентный	R 62 656
Dräger HPS 3500 с защитными очками, ярко-желтый	R 62 657
Dräger HPS 3500 с защитными очками, ярко-оранжевый	R 62 658

Dräger HPS 3500 без защитных очков

Dräger HPS 3500, красный	R 62 640
Dräger HPS 3500, белый	R 62 641
Dräger HPS 3500, желтый	R 62 642
Dräger HPS 3500, синий	R 62 644
Dräger HPS 3500, черный	R 62 643
Dräger HPS 3500, люминисцентный	R 62 645
Dräger HPS 3500, ярко-желтый	R 62 646
Dräger HPS 3500, ярко-оранжевый	R 62 647

Аксессуары

Защитные очки	R 58 424
Визор с металлической сеткой	R 58 431
Визор с защитой глаз от электрической дуги	R 58 433
Визор из поликарбоната	R 58 432
Защитные наушники	R 58 430
Сумка для транспортировки и хранения	R 58 435
Спрей от запотевания очков	R 56 542
Защитная пелерина из номекса	R 58 434
Держатель фонаря	R 58 429
Фонарь (ксенон)	R 58 816
Фонарь (LED)	R 58 817
Светоотражающие полосы (серые)	R 58 428
Светоотражающие полосы (желтые)	R 58 427
Светоотражающие полосы (красные)	R 58 426

Шлем Dräger HPS 7000

ПРЕИМУЩЕСТВА:

- Оптимальная защита головы при низком весе благодаря высокотехнологичным материалам.
- Комфорт даже при длительном ношении.
- Доступен в стандартной и профессиональной версии.
- Индивидуальная настройка размера головы при помощи удобного колеса.

Dräger HPS 7000: со встроенным длинным забралом (бесцветным), укомплектована передней накладкой матового черного цвета, без встроенного укороченного забрала, без адаптера маски и без опции для

крепления внешнего фонаря. Каска может дооснащаться встраиваемым фонарем HPS 7000 (опция).

Dräger HPS 7000 PRO: со встроенным длинным забралом (бесцветным) и укороченным забралом (бесцветным),

укомплектована передней накладкой матового черного цвета или цвета каски, с адаптером маски и опцией для крепления внешнего фонаря или встраиваемого фонаря каски HPS 7000. Включая светоотражающие полосы на задней стороне каски.

Фонарь каски HPS 7000 (опция)

Встраиваемый светодиодный фонарь мощностью 3 Вт.

Передняя накладка

Матово-черного цвета или цвета каски, с/без светоотражающей пленки и маркировки.

Адаптер для систем связи

Для установки различных систем связи.

Держатель для фонаря (опция)

Держатель для фонаря (опция) для крепления внешнего фонаря, справа/слева.



D-59562-2012

Корпус каски

Из термостойкого композитного материала.

Подвесная система

Гипоаллергенные моющиеся материалы.

Головные ремни

Регулируемый подбородочный и шейный ремень с мягкой прокладкой из Nomex.

Удлиненное забрало

Встраиваемое, бесцветное (антиабразивное или золотистое покрытие в качестве опции).

Укороченное забрало (только для версии pro)

Встраиваемое, бесцветное (антиабразивное или золотистое покрытие в качестве опции).

Адаптер для масок, крепящихся к каске

Регулируемое универсальное крепление адаптера маски.



D-59597-2012

Рычажок укороченного забрала

Двустороннее управление укороченным забралом.

Светоотражающие полосы (опция)

Из огнестойкого материала, серебристого цвета.

Регулировочное колесико

Для подгонки под размер головы снаружи.

Держатель защитной пелерины

Крепление различных видов защитных пелерин посредством кнопочной системы.

Принадлежности

ЗАЩИТНАЯ ПЕЛЕРИНА | ФОНАРЬ | ДЕРЖАТЕЛЬ ДЛЯ ФОНАРЯ

Система застёжек позволяет быстро и надёжно прикрепить любую пелерину.

Фонари Dräger обеспечивают необычайно яркий свет, отличаются особой лёгкостью и прочностью.

D-56193-2012



Алюминий/Nomex
Алюминизированное покрытие с подкладкой из Nomex III.
R 79 145

D-56194-2012



Nomex
Короткая и плотно прилегающая, Nomex с фторуглеродом.
R 79 146

D-1131-2010



Фонарь Dräger PX1 LED
Мощный фонарь с новой светодиодной технологией.
R 57 815

D-1131-2010



Фонарь Dräger PX1 XENON
Фонарь каски с высочайшим классом взрывозащиты.
R 57 816

D-56192-2012



Nomex
Голландский тип – трехслойная высококачественная ткань из Nomex/aramida специально для пожарных операций внутри зданий, устойчивая к воздействию различных кислот и щелочей.
R 79 147

ST-10109-2006



Мешок для стирки
Для очистки HPS 7000 в стиральной машине.
6570003

D-56195-2012



Чехол для каски HPS 7000
Для механической защиты каски при использовании.
R 79 279

D-62041-2012



Сумка для каски
Для транспортировки и хранения до 2 касок с принадлежностями.
R 58 555

D-56204-2012



Держатель для фонаря HPS 7000
Для крепления внешнего фонаря.
R 79 129

D-56209-2012



Фонарь каски HPS 7000, светодиодный
Встраиваемый
R 79 013

ПЕРЕДНЯЯ НАКЛАДКА | РЕМОНТНЫЙ ЛАК

Передние наклейки предлагаются в различных цветовых исполнениях корпуса каски - см. иллюстрации ниже.

D-72766-2013

1.



1. R 79249
2. R 79242

2.



3. R 79241
4. R 79276

3.



4.



5.



5. R 79244
6. R 79245

6.



7.



7. R 79246
8. R 79243

8.



9.



9. R 79247
10. R 79248

10.



D-542-2009



Ремонтный лак
(Для подбора цвета см. передние наклейки)

ДОПОЛНИТЕЛЬНЫЕ ПРИНАДЛЕЖНОСТИ

Защиту пользователя дополняют следующие принадлежности.

D-56197-2012



Длинное забрало H1-PESU
Предлагаются следующие версии:
бесцветное **R 79 239**
бесцветное, с антиабразивным покрытием **R 79 260**
с золотистым напылением **R 79 262**

D-56198-2012



Укороченное забрало H1-PESU
Предлагаются следующие версии:
бесцветное **R 79 231**
бесцветное, с антиабразивным покрытием **R 79 267**
тонирующее **R 79 270**

ST-13371-2008



Средство против запотевания
Для всех забрал.
R 56 542

ST-13351-2008



Дополнительный мягкий вкладыш
Для размеров головы 50 - 51.
R 79 063

ST-15132-2008



Кольцо адаптера для Savox-Coms
R 56 828

СПЕЦИФИКАЦИЯ ЗАКАЗА

Dräger HPS 7000, размер 1 с передней накладкой матового черного цвета

Dräger HPS 7000, люминесцирующий	R 79 170
Dräger HPS 7000, белый	R 79 171
Dräger HPS 7000, красный	R 79 172
Dräger HPS 7000, люминесцентный желтый	R 79 173
Dräger HPS 7000, желтый цинк	R 79 174
Dräger HPS 7000, люминесцентный оранжевый	R 79 175
Dräger HPS 7000, сигнальный синий	R 79 176
Dräger HPS 7000, черный	R 79 177
Dräger HPS 7000, белый алюминий	R 79 178
Dräger HPS 7000, хром	R 79 179

Dräger HPS 7000 PRO, размер 1, с корпусом каски и передней накладкой одного цвета

Dräger HPS 7000 PRO, люминесцирующий/люминесцирующий	R 79 180
Dräger HPS 7000 PRO, белый/белый	R 79 181
Dräger HPS 7000 PRO, красный/красный	R 79 182
Dräger HPS 7000 PRO, люминесцентный желтый/люминесцентный желтый	R 79 183
Dräger HPS 7000 PRO, желтый цинк/желтый цинк	R 79 184
Dräger HPS 7000 PRO, люминесцентный оранжевый/люминесцентный оранжевый	R 79 185
Dräger HPS 7000 PRO, сигнальный синий/сигнальный синий	R 79 186
Dräger HPS 7000 PRO, черный/черный	R 79 187
Dräger HPS 7000 PRO, белый алюминий/белый алюминий	R 79 188
Dräger HPS 7000 PRO, хром/хром	R 79 189

Dräger HPS 7000, размер 1, с передней накладкой матового черного цвета

Dräger HPS 7000 PRO, люминесцирующий/матовый черный	R 79 250
Dräger HPS 7000 PRO, белый/матовый черный	R 79 251
Dräger HPS 7000 PRO, красный/матовый черный	R 79 252
Dräger HPS 7000 PRO, люминесцентный желтый/матовый черный	R 79 253
Dräger HPS 7000 PRO, желтый цинк/матовый черный	R 79 254
Dräger HPS 7000 PRO, люминесцентный оранжевый/матовый черный	R 79 255
Dräger HPS 7000 PRO, сигнальный синий/матовый черный	R 79 256
Dräger HPS 7000 PRO, черный/матовый черный	R 79 257
Dräger HPS 7000 PRO, белый алюминий/матовый черный	R 79 258
Dräger HPS 7000 PRO, хром/матовый черный	R 79 259
Другие исполнения Dräger HPS 7000 PRO предоставляются по запросу с указанием конкретного заказного номера изделия	R 79 190

D-54544-2012

**Dräger HPS 7000**

Базовая версия с прозрачным забралом и короткой защитной пелериной из Nomex.

D-54560-2012

**Dräger HPS 7000 PRO**

Со стандартной передней накладкой, с забралом с золотистым покрытием.

D-54582-2012

**Dräger HPS 7000 PRO**

С забралом с золотистым покрытием и встроенными очками, встраиваемым фонарем и защитной пелериной голландского типа.

СПЕЦИФИКАЦИЯ ЗАКАЗА**Принадлежности/запасные части**

Защитная пелерина, Nomex/алюминий	R 79 145
Защитная пелерина, Nomex, короткая	R 79 146
Защитная пелерина, Nomex, сплошная (голландский тип), 3-слойная	R 79 147
Фонарь каски HPS 7000, светодиодный, встраиваемый	R 79 013
Для HPS 7000 и HPS 7000 PRO при установке встраиваемого светодиодного фонаря необходимо дополнительно заказать: монтажный комплект для крепления фонаря каски HPS 7000 к передней накладке	R 79 226
Держатель для фонаря HPS 7000 (для фонарей Dräger PX 1)	R 79 129
Фонарь каски Dräger PX 1 LED	R 57 815
Фонарь каски Dräger PX 1 XENON	R 57 816
Длинное забрало HPS 7000 H1-PESU, бесцветное	R 79 239
Длинное забрало HPS 7000 H1-PESU AS (с антиабразивным покрытием), бесцветное	R 79 260
Длинное забрало HPS 7000 H1-PESU, с золотистым покрытием	R 79 262
Укороченное забрало HPS 7000 H1-PESU, бесцветное	R 79 231
Укороченное забрало HPS 7000 H1-PESU AS (с антиабразивным покрытием), бесцветное	R 79 267
Укороченное забрало HPS 7000 H1-PESU, тонированное	R 79 270
Светоотражающие полосы, серебристые, для крепления к каске сзади	по запросу
Светоотражающие полосы, знаки различия	R 79 006
Мягкий вкладыш для размера головы 50/51 (для уменьшения оголовья)	R 79 063
Кольцо адаптера для SAVOX-Coms R	56 828
Мешок для каски	по запросу
Защитный чехол для каски	R 79 279
Мешок для транспортировки и хранения до 2 касок с принадлежностями	R 58 555
Средство против запотевания	R 56 542
Мешок для стирки	65 70 003
Передние накладки всех цветов касок	по запросу
Ремонтный лак, комплекты для касок всех цветов (за исключением хрома)	по запросу

ТЕХНИЧЕСКИЕ ДАННЫЕ

Dräger HPS 7000

Размер	Корпус каски двух размеров, H1: для размера головы 52 - 60 и опционально для 50/51 (при использовании дополнительного мягкого вкладыша), H2: для размера головы 56 - 64/66, с пошаговой регулировкой колесиком (поставляется с 2014 г.)
Вес	HPS 7000-H1: прибл. 1380 г (±5 %), HPS 7000 PRO-H1: прибл. 1580 г (±5 %)
Материал внешней оболочки	Композитный, из армированного стекловолокном пластика (PA-GF), дополнительно усиленного арамидной тканью, с высокой термостойкостью
Цвета	см. спецификацию заказа
Адаптер для масок, крепящихся к каске (только для версии PRO)	Возможность установки всех адаптеров масок, например, Dräger FPS 7000, 4 положения регулировки
Подвесная система	Огнестойкая моющаяся 4-точечная ременная система из Nomex, головной ремень из эко-кожи, несущее кольцо с системой быстрой регулировки (подана заявка на получение патента), установка комфортной сетки оголовья, рычажок фиксации удлиненного забрала и адаптер системы связи
Удлиненное забрало	Из полиэфирсульфона 2,5 мм, с антиабразивным покрытием (опция), бесцветное или с золотистым покрытием
Укороченное забрало (только для версии PRO)	Из полиэфирсульфона 2,5 мм, с мягкой защитной окантовкой, с антиабразивным покрытием (опция), бесцветное или тонированное, 2 положения регулировки
Аттестации каски	ТР ПБ в соответствии с ГОСТ Р 53269-2009
Фонарь каски HPS 7000	
Материал	армированный стекловолокном пластик (PA-GF), термостойкий
Размеры (Ш x В x Д)	прибл. 55 мм x 43 мм x 105 мм
Вес	с батареями: прибл. 125 г, без батарей прибл.: 80 г
Технология освещения	Power-LED, уровень освещения 1: прибл. 43 Лм, уровень освещения 2: прибл. 25 Лм
Источник питания	2 AA/LR6/MN1500 щелочные батареи, интеллектуальная система управления питанием
Продолжительность работы от одного комплекта батарей	Уровень освещения 1: прибл. 5 часов, уровень освещения 2: прибл. 11 часов
Класс защиты	IP 67

Тепловизионные камеры Dräger

Тепловизионные камеры Dräger были специально разработаны для критических ситуаций, с которыми сталкиваются спасатели. Они полезны для обнаружения пути в темноте или в задымленных помещениях и позволяют ясно идентифицировать опасные области и горячие зоны, а также обнаруживать людей, чья жизнь находится в опасности. Превосходное качество изображения, эргономичная совершенная форма и простая эксплуатация делают камеру ценным прибором.

В зависимости от требований и области применения, пользователь может выбрать несколько моделей и сопутствующее оборудование. Спроектированная в основном для пожарных служб вся серия продукции хорошо известна своей надежностью и термостойкостью. Благодаря компактным размерам, простым функциям управления, полностью автоматическому режиму и времени работы от батареи до 4 часов, камера обеспечивает выдающееся качество изображения в самых трудных ситуациях. Самая современная тепловизионная матрица на основе аморфного кремния a-Si и цифровая система обработки обеспечивают четкие и детальные тепловые изображения.

Инновационная функция прозрачных цветов (двойной прозрачный цвет) помогает пожарному четко идентифицировать горячие и опасные зоны, одновременно замечая все детали. Такие особенности, как большой ЖК дисплей, встроенное измерение температуры, цифровой зум или дополнительный видеовыход позволяют принимать более точные и безопасные решения на месте. В качестве опции для всех камер предлагается высококачественная беспроводная система передачи тепловых изображений на различные приемные станции.



ST-1983-2003

Тепловизионные камеры Dräger: детальные и четкие тепловые изображения.

СРАВНЕНИЕ ТЕПЛОВИЗИОННЫХ КАМЕР UCF 6000\7000\8000\9000

	UCF 6000	UCF 7000	UCF 8000	UCF 9000
Разрешение матрицы	160 x 120 пикс.	160 x 120 пикс.	384 x 288 пикс.	384 x 288 пикс.
Частота кадров	9Гц или 50 Гц	9Гц или 50Гц	9Гц или 50Гц	9Гц или 50Гц
Время работы:				
– щелочные батареи	2 ч	2 ч	2 ч	2 ч
– аккумулятор	4 ч	4 ч	4 ч	4 ч
Функция стоп-кадр	+	+	+	+
Лазерный указатель	+	+	+	+
Соединение с ПК	USB	USB	USB	USB
Фото- и видеозапись	-	Запись в тепловом режиме	Запись в тепловом режиме	Запись в тепловом режиме и обычная видеосъемка
Зум	-	2-х кратное увеличение	2-х кратное увеличение	2-х и 4-х кратное увеличение
Режимы работы	Пожар	Пожар Поиск людей Поиск очага возгорания	Пожар Поиск людей Поиск очага возгорания	Пожар Поиск людей Поиск очага возгорания Обнаружение утечек Поиск людей вне помещения Поиск очагов возгорания в режиме стандартного изображения Стандартное изображение Пользовательский

Dräger UCF 6000

Тепловизионная камера

ПРЕИМУЩЕСТВА:

- Удобная работа одной рукой.
- Превосходное качество изображения с разрешением 160 x 120 пикселей.
- Встроенный лазерный указатель для надежного обнаружения опасности, действующий как „дистанционная указка“.
- Стоп-кадр: „замораживание“ теплового изображения для простого контроля труднодоступных мест.
- Класс защиты IP 67 обеспечивает стойкость к воде и пыли в типичных условиях эксплуатации.
- Ожидаемое время работы – четыре часа.



АКСЕССУАРЫ



Литий-ионный аккумулятор



Штатив для установки на присосках



Транспортировочный кейс

СПЕЦИФИКАЦИЯ ЗАКАЗА

Dräger UCF 6000

Dräger UCF 6000 (50 Гц)	83 21 127
Dräger UCF 6000 (9 Гц)	83 21 128

В комплект поставки входят

Тепловизионная камера со встроенным лазерным указателем и функцией „стоп-кадра“, 1 USB кабель, аккумулятор, 1 зарядное устройство, съемное основание камеры, программное обеспечение для ПК, руководство по эксплуатации и краткое руководство.

Принадлежности

Транспортировочный кейс	83 21 099
Ремень	83 23 031
Боковой ремень (вытягивающийся)	83 23 032
Наручный ремень	83 23 033
Литий-ионный аккумулятор (взрывозащищенный)	83 23 075
Зарядное устройство для аккумуляторов	83 21 247
Сетевой адаптер для зарядного устройства	83 16 994
Штатив для установки на присосках, например, на крыше автомобиля	83 23 070
Стеновой кронштейн	83 23 071
Штатив-тренога	83 21 254
Универсальный зажимной штатив	83 21 259
12 В – сетевой адаптер для работы со штативом	83 16 994

ТЕХНИЧЕСКИЕ ДАННЫЕ

Dräger UCF 6000

Габариты камеры (Ш X В X Г)	125 X 280 X 110 мм
Масса	1335 г с аккумулятором
Дисплей	
Технология	Жидкокристаллический дисплей (ЖКД)
Размер (по диагонали)	9 см (3,5 дюйма)
Корпус	
Резиновый защитный чехол	Резиновый материал EPDM
Ремни	Термостойкая ткань
Материал корпуса	Термостойкий пластик
Класс защиты	IP 67
Инфракрасные характеристики	
Тип сенсора	Неохлаждаемая микроболометрическая матрица (a-Si)
Разрешение	160 x 120 пикселей
ИК диапазон	7 - 14 мкм
Термочувствительность	< 0,05°C (номинальная)
Частота кадров	9Гц или 50Гц
Оптика	
Материал	Германий
Фокус / Минимальное фокусное расстояние	от 1 м до бесконечности
Поле зрения	По горизонтали: 47° / По вертикали: 32° / По диагонали 62°
Эксплуатационные данные	
Время работы (при 23°C) с аккумулятором	Типичное 4 часа
Время работы (при 23°C) с блоком питания на щелочных батареях	Типичное 2 часа
Диапазон измеряемой температуры	Цифровой индикатор температуры: -40°C ... 1000°C
Диапазон температур при эксплуатации	-40°C ... 85°C
Технология аккумулятора	Подзаряжаемый литий-ионный аккумулятор
Индикация состояния батареи	Точный 4-ступенчатый индикатор разряда
Аттестации	Маркировка взрывозащиты Ex ic IIC T4 GC X; Соответствует требованиям TR TC 004/2011, TR TC 020/2011 и TR TC 012/2011

Dräger UCF 7000

Тепловизионная камера

ПРЕИМУЩЕСТВА:

- Удобная работа одной рукой.
- Превосходное качество изображения с разрешением 160 x 120 пикселей.
- Встроенный лазерный указатель для надежного обнаружения опасности, действующий как „дистанционная указка“.
- Стоп-кадр: „замораживание“ теплового изображения для простого контроля труднодоступных мест.
- 2-кратное увеличение.
- Оптимизированное представление изображений в соответствии с решаемой задачей благодаря „переключателю режимов“.
- Встроенная видеозапись и звуковая запись, запись отдельных фотоснимков.
- Искробезопасность: камера аттестована для работы во взрывоопасных областях (зона 1).
- Три режима работы: Пожар (пожаротушение); Люди (поиск и спасение); ThermalScan (поиск очага возгорания).



АКСЕССУАРЫ



Литий-ионный аккумулятор

Штатив для установки на присосках

Транспортировочный кейс

СПЕЦИФИКАЦИЯ ЗАКАЗА

Dräger UCF 7000

Dräger UCF 7000 (50 Гц)	83 21 125
Dräger UCF 7000 (9 Гц)	83 21 126

В комплект поставки входят

Тепловизионная камера со встроенным лазерным указателем и функцией „стоп-кадра“, 2-кратным цифровым увеличением, тремя дополнительными режимами (переключателем режимов), включая функцию ThermalScan, а также хранение изображений и звука, 1 аккумулятор и 1 зарядное устройство. Кроме того, USB кабель (стандартная камера снабжена интерфейсом USB 2.0), съемное основание камеры, программное обеспечение для ПК, руководство по эксплуатации и краткое руководство.

Принадлежности

Транспортировочный кейс	83 21 099
Ремень	83 23 031
Боковой ремень (вытягивающийся)	83 23 032
Наручный ремень	83 23 033
Литий-ионный аккумулятор (взрывозащищенный)	83 23 075
Зарядное устройство для аккумуляторов	83 21 247
Сетевой адаптер для зарядного устройства	83 16 994
Штатив для установки на присосках, например, на крыше автомобиля	83 23 070
Стеновой кронштейн	83 23 071
Штатив-тренога	83 21 254
Универсальный зажимной штатив	83 21 259
12 В – сетевой адаптер для работы со штативом	83 16 994

ТЕХНИЧЕСКИЕ ДАННЫЕ

Dräger UCF 7000

Габариты камеры (Ш x В x Г)	125 x 280 x 110 мм
Масса	1335 г с аккумулятором

Дисплей

Технология	Жидкокристаллический дисплей (ЖКД)
Размер (по диагонали)	9 см (3,5 дюйма)
режимы представления изображения	Стандартный, Пожар, Люди, ThermalScan

Корпус

Резиновый защитный чехол	Резиновый материал EPDM
Ремни	Термостойкая ткань
Материал корпуса	Термостойкий пластик
Класс защиты	IP 66 и IP 67

Инфракрасные характеристики

Тип сенсора	Неохлаждаемая микроболометрическая матрица (a-Si)
Разрешение	160 x 120 пикселей
ИК диапазон	7 - 14 мкм
Термочувствительность	< 0,05°C (номинальная)
Частота кадров	9Гц или 50 Гц

Оптика

Материал	Германий
Фокус / Минимальное фокусное расстояние	от 1 м до бесконечности
Поле зрения	По горизонтали: 47° / По вертикали: 32° / По диагонали 62°

Эксплуатационные данные

Время работы (при 23°C) с аккумулятором	Типичное 4 часа
Время работы (при 23°C) с блоком питания на щелочных батареях	Типичное 2 часа
Диапазон измеряемой температуры	Цифровой индикатор температуры: -40°C ... 1000°C
Диапазон температур при эксплуатации	-40°C ... 85°C
Технология аккумулятора	Подзаряжаемый литий-ионный аккумулятор
Индикация состояния батареи	Точный 4-ступенчатый индикатор разряда
Аттестации	Маркировка взрывозащиты Ex ib I Mb X/Ex ib IIC T4 Gb X; Соответствует требованиям TR TC 004/2011, TR TC 020/2011 и TR TC 012/2011

Dräger UCF 8000

Тепловизионная камера

ПРЕИМУЩЕСТВА:

- Удобная работа одной рукой.
- Превосходное качество изображения с разрешением 384 x 288 пикселей.
- Встроенный лазерный указатель для надежного обнаружения опасности, действующий как „дистанционная указка“.
- Стоп-кадр: „замораживание“ теплового изображения для простого контроля труднодоступных мест.
- 2-кратное увеличение.
- Оптимизированное представление изображений в соответствии с решаемой задачей благодаря „переключателю режимов“.
- Встроенная видеозапись и звуковая запись, запись отдельных фотоснимков.
- Искробезопасность: камера аттестована для работы во взрывоопасных областях (зона 1).
- 3 режима работы:
 - Пожар (для операций пожаротушения);
 - Люди (для поисково-спасательных операций);
 - Thermal Scan (для поиска очага возгорания).

Ушко для крепления шейного ремня

Противобликовая
бленда

Дисплей

4-позиционная
кнопка управления

Кнопка ВКЛ/ВЫКЛ

Рукоятка камеры

Место крепления
вытяжного ремня

Съемная подставка
рукоятки, чрезвычайно прочная



D-5990-2014

Ушко для крепления
шейного ремня

Лазерный указатель

ИК окно

Разъем USB-интерфейса

Кнопка «стоп-кадр»



D-5986-2014

АКСЕССУАРЫ

D-5245-2010



Литий-ионный аккумулятор

D-6597-2011



Штатив для установки на присосках

D-10633-2011



Транспортировочный кейс

СПЕЦИФИКАЦИЯ ЗАКАЗА

Dräger UCF 8000

Dräger UCF 8000 (50 Гц)	83 25 350
-------------------------	-----------

Принадлежности

Транспортировочный кейс	83 21 099
Шейный ремень	83 23 031
Вытяжной ремень	83 23 032
Запястный ремень	83 23 033
Литий-ионная батарея (с аттестацией взрывозащиты)	83 23 075
Зарядное устройство	83 21 247
Автомобильный зарядный адаптер	83 16 994
Автомобильный монтажный комплект (крепление и кабель для питания от сети 12-30 В)	83 21 110
Штатив с присоской, например, для установки на крыше автомобиля	83 23 070
Штатив-тренога	83 21 254
Сетевой адаптер 12 В (для работы со штативом)	83 21 251
Блок питания 12 В (для работы со штативом)	83 16 994

ТЕХНИЧЕСКИЕ ДАННЫЕ

Dräger UCF 8000

Габариты камеры (Ш x В x Г)	125 x 280 x 110 мм
Вес	1,4 кг вкл. батарею

Дисплей

Используемая технология	Жидкокристаллический дисплей (ЖКД)
Размер (по диагонали)	9 см
Рабочие режимы	Стандартный, Пожар, Люди, Thermal Scan

Корпус

Защитный чехол	Резиновый материал EPDM
Несущие ремни	Жаропрочный материал
Материал корпуса	Жаропрочный пластик
Класс защиты	IP 67

Спецификация для работы в ИК диапазоне

Тип сенсора	Неохлаждаемый микроболометр (a-Si)
Разрешение	384 x 288 пикселей
Спектральный ИК диапазон	7 - 14 мкм
Стандартная температурная чувствительность	0,035°C
Частота регенерации изображения	50 Гц

Оптика

Материал	Германий
Глубина резкости	от 1 м до бесконечности
Поле зрения	По горизонтали: 57° / По вертикали: 41° / По диагонали: 74°

Эксплуатация

Стандартный ресурс работы с одним аккумулятором (при 23°C)	4 часа
Диапазон измеряемой температуры	Цифровая индикация температуры: -40 °C ... 1000 °C
Рабочая температура	40°C ... 85°C (внутри камеры), 150 °C в течение 20 мин, 260 °C в течение 10 мин
Технология батареи	Подзаряжаемые литий-ионные батареи
Отображение состояния батареи	Точный 4-уровневый индикатор батареи
Аттестации	Маркировка взрывозащиты Ex ib I Mb X/Ex ib IIC T4 Gb X; Соответствует требованиям TR TC 004/2011, TR TC 020/2011 и TR TC 012/2011

Dräger UCF 9000

Тепловизионная камера

ПРЕИМУЩЕСТВА:

- Удобная работа одной рукой.
- Лучшее качество изображения с разрешением 384 x 288 пикселей.
- Встроенный лазерный указатель для надежного обнаружения опасности, действующий как „дистанционная указка“.
- Стоп-кадр: „замораживание“ теплового изображения для простого контроля труднодоступных мест.
- 4-кратное увеличение.
- Оптимизированное представление изображений в соответствии с решаемой задачей благодаря „переключателю режимов“.
- Встроенная видеозапись и звуковая запись, запись отдельных фотоснимков.
- Искробезопасность: камера аттестована для работы во взрывоопасных областях (зона 1).
- Способность снимать цифровое видео и отдельные кадры не только в тепловом, но и в обычном видимом режиме.
- 8 режимов работы:
 - Пожар (для операций пожаротушения);
 - Люди (для поисково-спасательных операций);
 - Thermal Scan (для поиска горячих точек);
 - Наружный (для поиска людей вне помещения);
 - Опасные материалы (для обнаружения утечек и индикации уровня);
 - Scan PLUS (для поиска очагов горения – в режиме реального изображения);
 - Стандартное изображение (видеокамера);
 - Пользовательский 1.

Ушко для крепления шейного ремня

Противобликовая бленда

Дисплей

4-позиционная кнопка управления

Кнопка ВКЛ/ВЫКЛ

Рукоятка камеры

Место крепления вытяжного ремня

Съемная подставка рукоятки, чрезвычайно прочная

Объектив оптической камеры

Ушко для крепления шейного ремня

Лазерный указатель

ИК окно

Разъем USB-интерфейса

Кнопка «стоп-кадр»



D-13263-2010



D-13242-2010

АКСЕССУАРЫ



D-5245-2010



D-6697-2011



D-10633-2011

Литий-ионный аккумулятор

Штатив для установки на присосках

Транспортировочный кейс

СПЕЦИФИКАЦИЯ ЗАКАЗА

Dräger UCF 9000

Dräger UCF 9000 (50 Гц)	83 21 225
Dräger UCF 9000 (9 Гц)	83 21 226

Комплектность поставки

Тепловизионная камера со встроенным лазерным указателем, функция «стоп-кадр», 2- и 4-кратное цифровое увеличение, 8 дополнительных рабочих режимов в дополнение к стандартному режиму («выбор приложения»), включая функцию Thermal Scan (а также обычное изображение) и запись звука и изображения, а также функцию непосредственного воспроизведения, 1 батарея и 1 зарядное устройство. В комплект также входит USB-кабель (стандарт: интерфейс USB 2,0), съемная подставка для рукоятки, программное обеспечение для ПК, руководство по эксплуатации и краткая инструкция.

Принадлежности

Транспортировочный кейс	83 21 099
Шейный ремень	83 23 031
Вытяжной ремень	83 23 032
Запястный ремень	83 23 033
Литий-ионная батарея (с аттестацией взрывозащиты)	83 23 075
Зарядное устройство	83 21 247
Автомобильный зарядный адаптер	83 16 994
Автомобильный монтажный комплект (крепление и кабель для питания от сети 12-30 В)	83 21 253
Штатив с присоской, например, для установки на крыше автомобиля	83 23 070
Штатив-тренога	83 21 254
Штатив с зажимом	83 21 259
Блок питания 12 В (для работы со штативом)	83 16 994

ТЕХНИЧЕСКИЕ ДАННЫЕ

Dräger UCF 9000

Габариты камеры (Ш x В x Г)	125 x 280 x 110 мм
Вес	1,4 кг вкл. батарею

Дисплей

Используемая технология	Жидкокристаллический дисплей (ЖКД)
Размер (по диагонали)	9 см
Рабочие режимы	Стандартный, Пожар, Люди, Thermal Scan, Наружный, Опасные материалы, Scan PLUS, Стандартное изображение, Пользовательский 1

Корпус

Защитный чехол	Резиновый материал EPDM
Несущие ремни	Жаропрочный материал
Материал корпуса	Жаропрочный пластик
Класс защиты	IP 67

Спецификация для работы в ИК диапазоне

Тип сенсора	Неохлаждаемый микроболометр (a-Si)
Разрешение	384 x 288 пикселей
Спектральный ИК диапазон	7 - 14 мкм
Стандартная температурная чувствительность	0,035°C
Частота регенерации изображения	50 Гц

Оптика

Материал	Германий
Глубина резкости	от 1 м до бесконечности
Поле зрения	По горизонтали: 57° / По вертикали: 41° / По диагонали: 74°

Эксплуатация

Стандартный ресурс работы с одним аккумулятором (при 23°C)	4 часа
Стандартный ресурс работы с блоком питания на щелочных батареях (при 23°C)	2 часа
Диапазон измеряемой температуры	Цифровая индикация температуры: -40 °C ... 1000 °C
Рабочая температура	40°C ... 85°C (внутри камеры), 150 °C в течение 20 мин, 260 °C в течение 10 мин
Технология батареи	Подзаряжаемые литий-ионные батареи
Отображение состояния батареи	Точный 4-уровневый индикатор батареи
Аттестации	Маркировка взрывозащиты Ex ib I Mb X/Ex ib IIC T4 Gb X; Соответствует требованиями TP TC 004/2011, TP TC 020/2011 и TP TC 012/2011

Dräger RZ 7000

С помощью испытательного устройства Dräger RZ 7000 можно проверить работоспособность рециркуляционных дыхательных аппаратов и полнолицевых масок для них.



Li-ion батарея
время работы до 24 часов

Электронный дисплей
Отображает результаты теста

Проверка герметичности

Многопозиционный переключатель
Пять позиций для переключения режимов

Встроенный ручной насос
Нет необходимости в дополнительном оборудовании

Соединение для рециркуляционного дыхательного аппарата или муляжа головы
Возможность удобного подключения

Прочный кейс
IP54 пыле- и водозащищенный (с закрытой крышкой)

ТЕХНИЧЕСКИЕ ДАННЫЕ

Размер (Д x Ш x В)	470 x 357 x 176 мм
Масса	8,3 кг
Допустимая измерения давления	-30 ... 30 мбар
Точность измерений	± 1 % от конечного значения
Диапазон измерения скорости потока	от 0,5 л/мин до 4 л/мин
Точность измерений	5 % от конечного значения
Источник питания	100-240 В (50-60 Гц)
Зарядное устройство	600 мА/11 В
Аттестации	

СПЕЦИФИКАЦИЯ ЗАКАЗА

Dräger RZ 7000	R 62 500
Принадлежности	
Зарядное устройство для автомобиля	83 20 252
Муляж головы	R 50 572
USB кабель	83 18 469

Dräger Test-it 6100

Прибор Dräger Test-it 6100 – портативное испытательное устройство с ручным управлением, специально разработанное для проверки всех функций дыхательных аппаратов полузамкнутого цикла. Включая все необходимые принадлежности, например, адаптеры и шланги для проверки Dräger PSS BG4, оно обеспечивает надежное качество по доступной цене с низкими эксплуатационными расходами.



ST-2084-2006

Dräger Test-it 6100:

полное устройство в кейсе для проверки рециркуляционных дыхательных аппаратов.

Измерение потока и давления

Корпус Dräger Test-it 6100 отличается прочностью и брызгозащищенностью в соответствии с IP 64, а устройство поставляется в комплекте с сетевым блоком питания, но может работать от батарей. Процедура проверки не требует подачи сжатого воздуха. После включения прибор выполняет самотестирование датчиков. Соответствующие проверки показаны на панели управления, которая четко разделена на области контроля потока и контроля давления.

Простая эксплуатация

Необходимое испытательное давление создается ручным насосом и точно регулируется с помощью предохранительного клапана. Для упрощения работы прибор снабжен секундомером и отсечным клапаном для проверки утечек, а также кнопкой регулирования давления.

Работа ускоряется благодаря двухступенчатому клапану сброса давления.

Dräger Test-it 6100 поставляется со шлангом, позволяющим создавать конфигурацию измерения потока для Dräger PSS BG4. Опциональная испытательная голова расширяет возможности Dräger Test-it 6100, позволяя проверять утечки полнолицевых масок в соответствии с vfdB 0804.

Управление прибором с персонального компьютера

Кроме ручного режима, прибор может использоваться с ПК, на котором установлено программное обеспечение Adapter II (с версии 2.00). ПК обеспечивает пользователю все преимущества электронной обработки данных и управления.

ТЕХНИЧЕСКИЕ ДАННЫЕ

Рабочие условия окружающей среды	при работе	при хранении (не на солнечном свете)	
	Температура	+10°C ... +45°C	+20°C ... +65°C
Корпус	Давление воздуха	900-1200 мбар	900-1200 мбар
	Отн. влажность	Макс. 90 %	
	Материал	Пластмасса	
	Размер (Д x Ш x В)	350 мм x 173 мм x 465 мм	
	Цвет	Черный, внутри – анодированный алюминий	
	Масса	прибл. 5 кг	
	Соединитель	С круглой резьбой RD 40 (внутренний)	
	Напряжение питания	230 В переменного тока, от внешнего блока питания	
Измерительные манометры	Давление / поток	Цифровой ЖКИ-дисплей, который может переключаться между индикацией давления и потока коротким нажатием кнопки	
Аттестации	ПБ в соответствии с ГОСТ Р 53262-2009		

СПЕЦИФИКАЦИЯ ЗАКАЗА

Dräger Test-it 6100	AG 02 690
Принадлежности	
Батарейный блок питания	AG 02 740
Муляж головы, в комплекте	R 50 572
Надувной муляж головы, в комплект	R 52 227

Dräger Testor 2100/3100

Приборы серии Dräger Testor упрощают проверку лицевых масок, редукторов давления (функции среднего давления), дыхательных аппаратов со сжатым воздухом и химических защитных костюмов. Испытательные устройства просты в обращении и обладают широкой областью применения и предельной надежностью.

Testor 2100

Это компактное эргономичное испытательное устройство проверяет полнолицевые маски, легочные автоматы, редукторы давления (функцию среднего давления), дыхательные аппараты со сжатым воздухом и химические защитные костюмы. Прочный прибор прост в обращении и эксплуатации. Интуитивно понятная панель управления с двумя манометрами (низкого и среднего давления), а также управляющими джойстиком делает процедуру проверки простой и удобной. Муляж головы может надуваться и сдуваться. Электрический таймер со звуковым сигналом информирует о завершении проверки. Dräger Testor занимает очень немного места и может использоваться в любой мастерской.

Testor 3100

Обладая всеми возможностями Testor 2100, модель Testor 3100, объединенная с ПК – испытательное устройство, которое может также производить испытания под высоким давлением. ПО испытательного устройства графически отображает ход проверки, позволяя просто ее контролировать. Преимущество Testor 3100 – электронная обработка данных испытаний. Все результаты проверки автоматически сравниваются с заданными параметрами и документируются. Кроме того, возможна обработка данных: программное обеспечение позволяет просмотреть историю всех выполненных проверок и обеспечивает прекрасное документирование проверок.



Dräger Testor 2100/3100: простое в эксплуатации испытательное устройство с опциональным управлением от персонального компьютера.

ТЕХНИЧЕСКИЕ ДАННЫЕ

Размер (Д x Ш x В)	300 мм x 515 мм x 335 мм
Масса	5 кг
Допустимая температура хранения	10 ... 55 °C
Допустимая рабочая температура	10 ... 45 °C
Подача сжатого воздуха	4-10 бар
Штекерный соединитель для легочного автомата	Евросоединение
Микроманометр	-30 ... +30 мбар, 1,6 % от конечного значения
Манометр среднего давления	0-16 бар, 1,6% от конечного значения
Часы	ЖК, с цифровой индикацией
Выбираемый диапазон измерений	1 с - 99 мин
Аттестации	ПБ в соответствии с ГОСТ Р 53262-2009

Dräger Testor 2100/3100

Испытательное устройство Dräger Testor 2100	Включает: базовый прибор, надувной муляж головы, руководство пользователя	R 53 400
Испытательное устройство Dräger Testor 3100	Включает: Dräger Testor 2100 со встроенной электроникой и управляющим программным обеспечением. Руководство пользователя, внешний датчик высокого давления, соединительный кабель для ПК USB-кабель к источнику питания	AG 02 660

Для эксплуатации необходимы

ПК, монитор, принтер (спецификация согласно текущему списку)	При наличии ПК рекомендованная минимальная конфигурация: Intel Pentium или другой совместимый процессор; операционная система: Windows 98, NT (4.0), 2000, XP; частота: мин. 350 МГц; оперативная память: мин. 64 Мбайт); свободное пространство на жестком диске: мин. 1 Гбайт; VGA цветная графическая карта и цветной монитор; второй параллельный интерфейс (если первый интерфейс, например, используется принтером); дисковод CD	по запросу
---	---	------------

Принадлежности для ПК	Программное обеспечение для управления учетом испытанного оборудования: Drägerware. Мастерская респираторного оборудования	по запросу
-----------------------	--	------------

Принадлежности для Dräger Testor 2100/3100

Винтовой хомут	Для крепления Dräger Testor 2100/3100 к столу	R 50 809
Шланг среднего давления	Для соединения Dräger Testor 2100/3100 с редуктором давления дыхательного аппарата со сжатым воздухом (расширение)	R 54 380
Обратный клапан среднего давления		AG 02 382
Соединение датчика 300 бар	Соединяет датчик с тройником	R 50 425
Соединение датчика 200 бар	Соединяет датчик с тройником	R 50 426
Тройник 300 бар	Соединитель 300 бар (Т-тройник) для датчика, баллона и редуктора давления PA	33 37 660
Тройник 200 бар	Соединитель 200 бар (Т-тройник) для датчика, баллона и редуктора давления PA	33 39 615

Запасные части

Dräger Testor 2100	Заказывая запасные части, запросите следующий список запасных частей:	E 1614.200
Dräger Testor 3100	Заказывая запасные части, запросите следующий список запасных частей:	E 1614.910

Необходимые принадлежности

для проверки масок	Адаптер Supra Крепит маски с адаптером Supra на муляже головы Dräger Testor 2100/3100	R 53 930
--------------------	--	----------

Dräger Testor 2100/3100

Проверка масок с нормальным давлением под разрежением		R 53 344
Уплотняющие заглушки		
Проверка масок с избыточным давлением под разрежением		R 53 345
Уплотняющие заглушки		
Проверка масок с нормальным давлением под избыточным давлением		
Уплотняющие заглушки	Для круглого выпускного клапана	R 53 344
Испытательная заглушка клапана	Для круглого выпускного клапана	R 53 349
Резьбовое кольцо	Для овального выпускного клапана	R 27 968
Уплотнение	Для овального выпускного клапана	R 52 209
Испытательная заглушка клапана	Для овального выпускного клапана	R 26 442
Испытание масок с избыточным давлением под избыточным давлением		R 53 345
Уплотняющие заглушки	Для круглого выпускного клапана	
Испытательная заглушка клапана	Для круглого выпускного клапана	R 53 346
Необходимые принадлежности для проверки легочных автоматов		
Адаптер М 45 x 3 => круглая резьба	Подсоединяет ЛА с избыточным давлением к соединителю с круглой резьбой на Dräger Testor 2100/3100	R 51 591
Адаптер ESA	Требуется в дополнение к адаптеру R 51 591	AG 02 406
Адаптер штекерное соединение => круглая резьба		R 50 028
Проверка под разрежением		
Уплотняющие заглушки 9/20 DIN 12871	Для проверки утечек под разрежением необходимо заглушить шланг среднего давления ЛА	12 94 091
Необходимые принадлежности для проверки химзащитных костюмов (ХЗК)		
Адаптер	Соединяет испытательные шланги с резьбовым входом Dräger Testor 2100/3100	R 53 344
Испытательный шланг	Соединяет Dräger Testor 2100/3100 с контрольной крышкой ХЗК (Рекомендуем заказывать: длиной 2,5 м).	11 98 343
Зажим	Закрывает шланг при проверке герметичности ХЗК.	R 50 866
Пневмопистолет	Для надувания ХЗК	R 51 034
Контрольная крышка для 35 мм клапана	ХЗК Подводит шланг к клапану ХЗК (требуется 2 шт.).	R 53 289
Контрольная крышка для 30 мм клапана	ХЗК Подводит шланг к клапану ХЗК (требуется 2 шт.).	R 50 563
Проверка под избыточным давлением		
Уплотняющие диски (2 шт.)	Если ХЗК снабжен четырьмя 30 мм клапанами, оставшиеся два клапана должны закрываться уплотняющими дисками.	T 40 477
Проверка под разрежением		
Соединение для проверки клапана	Для 35 мм клапана ХЗК	R 53 287
Резиновая пробка	Для 30 мм клапанов ХЗК; вместе с патрубком для шланга R 52 693 образует соединение для проверки клапана.	R 52 694
Патрубок для шланга	Для 30 мм клапанов ХЗК; вместе с патрубком для шланга R 52 694 образует соединение для проверки клапана.	R 52 693
ХЗК с маской	Только один клапан избыточного давления, который заказывается отдельно	
Резьбовое кольцо		R 52 557
Соединительный патрубок		R 27 977
Заглушка клапана		R 53 349

Dräger Quaestor 5000

Испытательное устройство

ПРЕИМУЩЕСТВА:

- Полуавтоматизированные статические и динамические испытания.
- Модульная концепция устройства.
- Уменьшенный вес и компактная конструкция облегчают транспортировку.
- Обширный ассортимент принадлежностей.
- Интуитивно понятное программное обеспечение для управления широким ассортиментом устройств.



АССОРТИМЕНТ / СПЕЦИФИКАЦИЯ ЗАКАЗА

Dräger Quaestor 5000 standard:

компьютеризованное, полуавтоматическое испытательное устройство для проверки полнолицевых масок, химзащитных костюмов, дыхательных аппаратов для работы от пневматических линий и дыхательных аппаратов со сжатым воздухом.

R 58 316

Dräger Quaestor 5000 CCBa:

компьютеризованное, полуавтоматическое испытательное устройство для проверки полнолицевых масок, химзащитных костюмов, дыхательных аппаратов для работы от пневматических линий, дыхательных аппаратов со сжатым воздухом и рециркуляционных аппаратов.

R 58 318

Dräger Quaestor 5000 sV:

компьютеризованное, полуавтоматическое испытательное устройство для проверки полнолицевых масок, химзащитных костюмов, дыхательных аппаратов для работы от пневматических линий и дыхательных аппаратов со сжатым воздухом (включая проверку предохранительного клапана в редукторе давления).

R 58 365

Dräger Quaestor 5000 CCBa / SV:

компьютеризованное, полуавтоматическое испытательное устройство для проверки полнолицевых масок, химзащитных костюмов, дыхательных аппаратов для работы от пневматических линий, дыхательных аппаратов со сжатым воздухом (включая проверку предохранительного клапана в редукторе



давления) и рециркуляционных дыхательных аппаратов.

R 58 366

ТЕХНИЧЕСКИЕ ДАННЫЕ / ОБОРУДОВАНИЕ

Dräger Quaestor 5000

Размеры с муляжом головы (Г x Ш x В)	50 x 55 x 65 см
Масса (Устройство с муляжом головы)	21 кг
Допустимая температура (хранение)	от -30 °C до 60 °C
Допустимая температура (эксплуатация)	от 0 °C до 40 °C
Допустимое давление воздуха	800 - 1200 гПа
Допустимая влажность	30 - 90% отн. влажность
Снабжение сжатым воздухом	Буферный баллон или трубопровод 300 бар, трубы из высококачественной стали
Точность датчиков давления	Класс ≤ 1.0 согласно DIN EN 837
Диапазон измерения датчиков	Высокое давление 0...350 бар Среднее давление 0...25 бар Низкое давление -40...+30 мбар Расход 0 2 1-4 л/мин (ССВА)
Внешние кабельные соединения	1 x USB-интерфейс для ПК Блок питания 1 x 24 В для электропитания 110 - 230 В / 180 ВА 1 x соединение для внешнего микрофона 5 x CAN-соединений для опциональных принадлежностей
Частота дыхания искусственного легкого	1 - 40 циклов/мин
Максимальный дыхательный объем	115 л/мин
Объем дыхания	макс. 3,4 л
Аттестации	ПБ в соответствии с ГОСТ Р 53262-2009

ПРИНАДЛЕЖНОСТИ В КОМПЛЕКТЕ ПОСТАВКИ



Многоязычное ПО для проведения проверок на Dräger Quaestor для управления испытательным стендом и для управления учетом испытанного оборудования.



Соединения высокого давления (Ввод/вывод 300 бар G5/8)

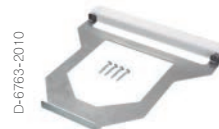

Крепление для стола



Сетевой кабель, а также соединительный кабель для ПК

ДЛЯ РАБОТЫ НЕОБХОДИМЫ

ПК со следующей аппаратной конфигурацией и операционной системой

Процессор 1,6 ГГц или выше, оперативная память 2 Гбайта или выше, память на жестком диске: мин. 500 Мбайт, дисковод CD или DVD, разрешение дисплея минимум 1024 x 768, Windows XP Professional Service Pack 3 или Vista, USB-интерфейс

ОПЦИОНАЛЬНЫЕ ПРИНАДЛЕЖНОСТИ

D-6653-2010_S



Dräger Qsl-Box
Служит для звукоизоляции сигнала предупреждения об остаточном давлении.

R 58 382

D-6619-2010_S



Адаптер для масок, крепящихся к шлему
Крепление для всех масок Dräger, помещаемое на муляже головы.

R 58 116

D-6657-2010_S



Держатель для дыхательного аппарата со сжатым воздухом
Обеспечивает правильное положение дыхательных аппаратов со сжатым воздухом во время проверки.

R 57 420

D-6648-2010_S



Дыхательный адаптер
Позволяет проводить испытание на герметичность при избыточном давлении согласно vfdb 0408.

AG 02 535

D-6622-2010_S



Держатель манометра
Позволяет просто закрепить манометр или Dräger Bodyguard на испытательном устройстве.

R 58 025

Беспроводной сканер штрих-кода	AG 02 315
Кабельный сканер штрих-кода	AG 02 491
Наклейки со штрих-кодами	(по запросу)
Транспондер – считывающее устройство	65 59 283
Транспондер	(по запросу)
ПО Drägerware для мастерской респираторного оборудования – компактная версия	65 39 000
ПО Drägerware для мастерской респираторного оборудования – расширенная версия	65 39 001

Dräger Quaestor 7000

Испытательное устройство

ПРЕИМУЩЕСТВА:

- Полностью автоматизированные статические и динамические испытания.
- Широкий спектр испытаний (включая водолазное снаряжение).
- Модульная концепция устройства.
- Эргономические и гибкие напорные соединения.
- Гибкий микрофон для проверки давления срабатывания предупреждающего свистка.
- Интуитивно понятное программное обеспечение для управления широким ассортиментом устройств.



АССОРТИМЕНТ / СПЕЦИФИКАЦИЯ ЗАКАЗА

Dräger Quaestor 7000 Standard:

компьютеризованное, полностью автоматизированное испытательное устройство для проверки пол-нолицевых масок, хим-защитных костюмов, дыхательных аппара-тов для работы от пневматических линий и дыхательных аппаратов со сжатым воздухом.
R 58 312

Dräger Quaestor 7000 CCBA:

компьютеризованное, полностью автоматизированное испытательное устройство для проверки пол-нолицевых масок, хим-защитных костюмов, дыхательных аппара-тов для работы от пневматических линий, дыхательных аппаратов со сжатым воздухом и рециркуля-ционных аппаратов.
R 58 313

Dräger Quaestor 7000 Scuba:

компьютеризованное, полностью автоматизированное испытательное устройство для проверки пол-нолицевых масок, хим-защитных костюмов, дыхательных аппара-тов для работы от пневматических линий, дыхательных аппаратов со сжатым воздухом и водолаз-ного снаряжения.
R 59 165

Dräger Quaestor 7000 Scuba+CCBA:

компьютеризованное, полностью автоматизированное испытательное устройство для проверки пол-нолицевых масок, хим-защитных костюмов, дыхательных аппара-тов для работы от пневматических линий, дыхательных аппаратов со сжатым воздухом, рециркуля-ционных аппаратов



и водолазного снаряжения.

R 58 314

Dräger Quaestor 7000 Kompletт:
компьютеризованное, полностью автоматизированное испытательное устройство для проверки полнолицевых масок, химзащитных

костюмов, дыхательных аппаратов для работы от пневматических линий, дыхательных аппаратов со сжатым воздухом (включая проверку предохранительного

клапана в редукторе давления), рециркуляционных аппаратов и водолазного снаряжения.
R 58 364

ТЕХНИЧЕСКИЕ ДАННЫЕ / ОБОРУДОВАНИЕ

Dräger Quaestor 7000

Размеры с муляжом головы (Г x Ш x В)	50 x 55 x 65 см
Масса (Устройство с муляжом головы)	25 кг
Допустимая температура (хранение)	от -30 °C до 60 °C
Допустимая температура (эксплуатация)	от 0 °C до 40 °C
Допустимое давление воздуха	800 - 1200гПа
Допустимая влажность	0 - 90% отн. влажность
Снабжение сжатым воздухом	Буферный баллон или трубопровод 300 бар, трубы из высококачественной стали
Точность датчиков давления	Класс < 1.0 согласно DIN EN 837
Диапазон измерения датчиков	Высокое давление 0...350 бар Среднее давление 0...25 бар Низкое давление -40...+30 мбар Низкое давление -70...+30 мбар (для водолазной техники) Расход O2 1-4 л/мин (ССВА)
Внешние кабельные соединения	1 x USB-интерфейс для ПК Блок питания 1 x 24 В для электропитания 110 - 230 В / 180 ВА 1 x соединение для внешнего микрофона
Частота дыхания искусственного легкого	1 - 40 циклов/мин
Максимальный дыхательный объем	136 л/мин
Объем дыхания	макс. 3,4 л

ПРИНАДЛЕЖНОСТИ В КОМПЛЕКТЕ ПОСТАВКИ

D-6647-2010_S



Многоязычное ПО для проведения проверок на Dräger Quaestor:

для управления испытательным стендом и для управления учетом испытанного оборудования.

D-6645-2010_S



Соединения высокого давления (Вход: трубка 8 мм; выход 300 бар G 5/8).

D-6769-2010



Крепление для стола

D-6622-2010_S



Держатель манометра или Dräger Bodyguard на испытательном устройстве

D-6646-2010



Внешний микрофон: со спиральным кабелем для автоматического определения точки активации устройства предупреждения об остаточном давлении

D-6650-2010_S



Сетевой кабель, а также соединительный кабель для ПК

ДЛЯ РАБОТЫ НЕОБХОДИМЫ

ПК со следующей аппаратной конфигурацией и операционной системой

Процессор 1,6 ГГц или выше, оперативная память 2 Гб или выше, память на жестком диске: мин. 500 Мб, разрешение дисплея минимум 1024 x 768, Windows XP Professional или более поздняя версия, USB-интерфейс

ОПЦИОНАЛЬНЫЕ ПРИНАДЛЕЖНОСТИ

D-6653-2010_S



Dräger Qsl-Box
Служит для звукоизоляции сигнала предупреждения об остаточном давлении.

R 58 382

D-66119-2010_S



Адаптер для масок, крепящихся к шлему
Крепление для всех масок Dräger, помещаемое на муляже головы.

R 58 116

D-6657-2010_S



Держатель для дыхательного аппарата со сжатым воздухом
Обеспечивает правильное положение дыхательных аппаратов со сжатым воздухом во время проверки.

R 57 420

D-66448-2010_S



Дыхательный адаптер
Позволяет проводить испытание на герметичность при избыточном давлении согласно vfdb 0408 .

AG 02 535

D-6651-2010



Шланг для проверки ХЗК
Требуется для проверки ХЗК.
R61888 (Костюмы с 2 клапанами)
R61889 (Костюмы с 1 клапаном)

Беспроводной сканер штрих-кода	AG 02 315
Кабельный сканер штрих-кода	AG 02 491
Наклейки со штрих-кодами	(по запросу)
Транспондер – считывающее устройство	65 59 283
Транспондер	(по запросу)
Drägerware для мастерской респираторного оборудования 3000	65 39 001



Стационарные компрессоры Dräger

Гибкие и мощные: Dräger Safety разрабатывает компрессоры, поставляющие сжатый воздух для дыхания, которые используются во всем мире. Превосходный дизайн, инновационные технологии и первоклассные материалы гарантируют долговечность стационарных воздушных компрессоров высокого давления, которые используются пожарными службами, в промышленности и любительском дайвинге.



ST-6759-2006

Dräger Mini Verticus III

Экономичный и компактный компрессор: полная станция со звукоизоляцией и устройствами слива конденсата для полуавтоматической работы.



ST-767-2004

Dräger Verticus 5

Тихий и легко расширяемый: мощный наполнительный центр можно дополнять с минимальными затратами.



ST-770-2004

Dräger KAP 5

Рекомендуется для использования там, где требуются большие объемы воздуха, а уровень шума не столь важен. Прост в использовании благодаря легко читаемому ЖК дисплею с возможностью выбора языка.



ST-1072-2008

DE 250-HE/300-HE

Трехступенчатый компрессор в двух версиях: с производительностью 250 и 300 л/мин.



ST-1073-2008

DE VSE 300-850

Мощный компрессор, обеспечивающий производительность до 850 л/мин с дополнительной звукоизоляцией.



D-1319-2009

DE VE 300-850

Мощный компрессор, обеспечивающий производительность до 850 л/мин.

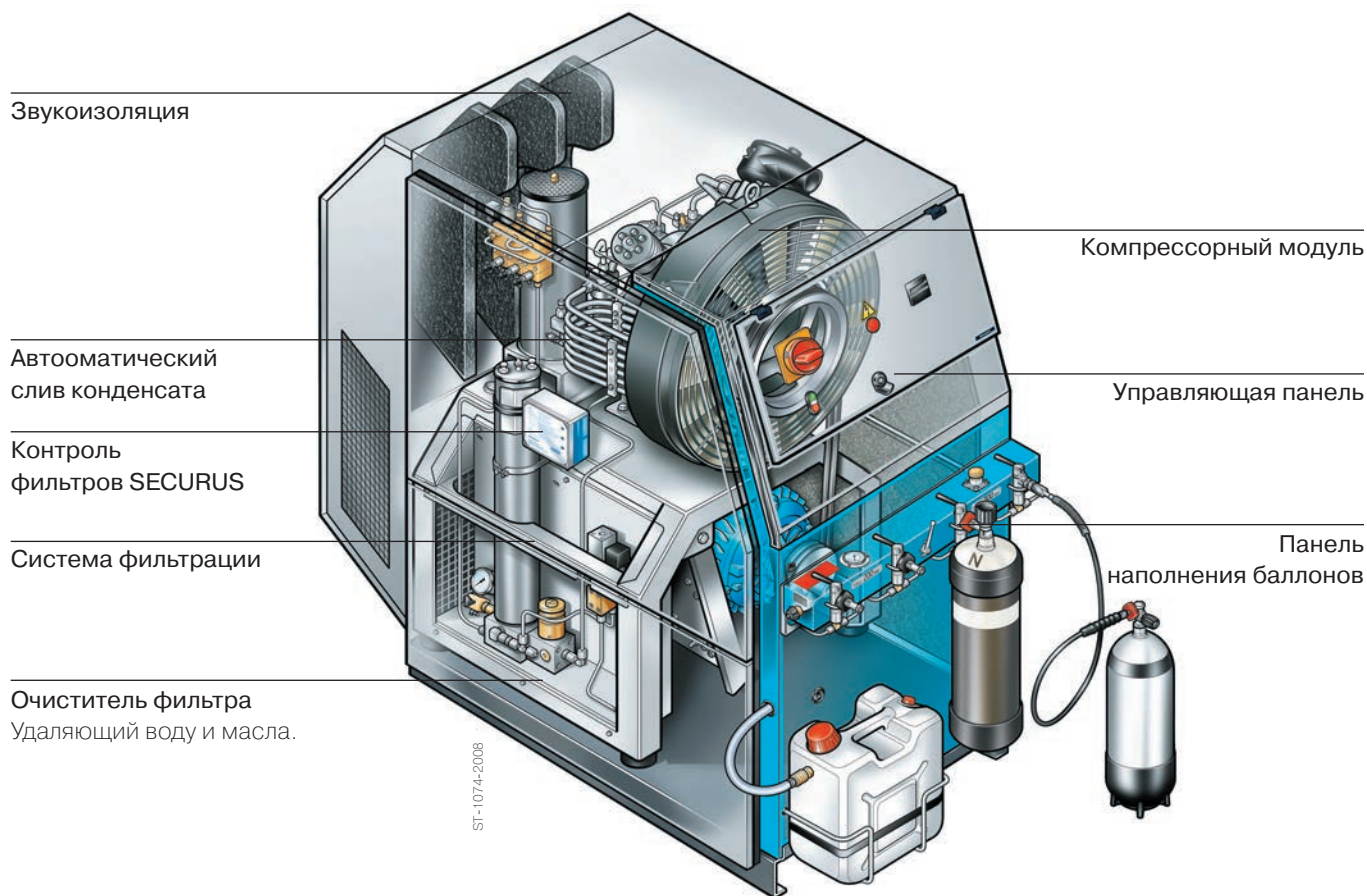

СПЕЦИФИКАЦИЯ ЗАКАЗА

Компрессор Dräger VERTICUS 5

Компрессор V 260 PN 225 бар как описано выше, в исполнении Silent с производительностью 260 л/мин.	65 26 600
Компрессор V 260 PN 330 бар как описано выше, в исполнении Silent с производительностью 260 л/мин.	65 26 601
Компрессор V 260 PN 225/330 бар как описано выше, в исполнении Silent с производительностью 260 л/мин.	65 26 602
Компрессор V 260 330 бар без наполнительного устройства как описано выше, в исполнении Silent с производительностью 260 л/мин.	65 26 603
Компрессор V 320 PN 225 бар как описано выше, в исполнении Silent с производительностью 320 л/мин.	65 26 604
Компрессор V 320 PN 330 бар как описано выше, в исполнении Silent с производительностью 320 л/мин.	65 26 605
Компрессор V 320 PN 225/330 бар как описано выше, в исполнении Silent с производительностью 320 л/мин.	65 26 606
Компрессор V 320 PN 330 бар без наполнительного устройства как описано выше, в исполнении Silent с производительностью 320 л/мин.	65 26 607
Компрессор V 500 PN 225 бар как описано выше, в исполнении Silent с производительностью 540 л/мин.	65 26 608
Компрессор V 500 PN 330 бар как описано выше, в исполнении Silent с производительностью 540 л/мин.	65 26 609
Компрессор V 500 PN 225/330 бар как описано выше, в исполнении Silent с производительностью 540 л/мин.	65 26 610
Компрессор V 500 PN 330 бар без наполнительного устройства как описано выше, в исполнении Silent с производительностью 540 л/мин.	65 26 611
Компрессор V 600 PN 225 бар как описано выше, в исполнении Silent с производительностью 680 л/мин.	65 26 612
Компрессор V 600 PN 330 бар как описано выше, в исполнении Silent с производительностью 680 л/мин.	65 26 613
Компрессор V 600 PN 225/330 бар как описано выше, в исполнении Silent с производительностью 680 л/мин.	65 26 614
Компрессор V 600 PN 330 бар без наполнительного устройства как описано выше, в исполнении Silent с производительностью 680 л/мин.	65 26 615

Компрессор Dräger KAP 5

Компрессор KAP 260 PN 225 бар как описано выше, обеспечивает производительность 260 л/мин.	65 26 620
Компрессор KAP 260 PN 330 бар как описано выше, обеспечивает производительность 260 л/мин.	65 26 621
Компрессор KAP 260 PN 225/330 бар как описано выше, обеспечивает производительность 260 л/мин.	65 26 622
Компрессор KAP 260 PN 330 бар без наполнительного устройства как описано выше, обеспечивает производительность 260 л/мин.	65 26 623
Компрессор KAP 320 PN 225 бар как описано выше, обеспечивает производительность 320 л/мин.	65 26 624
Компрессор KAP 320 PN 330 бар как описано выше, обеспечивает производительность 320 л/мин.	65 26 625
Компрессор KAP 320 PN 225/330 бар как описано выше, обеспечивает производительность 320 л/мин.	65 26 626
Компрессор KAP 320 PN 330 бар без наполнительного устройства как описано выше, обеспечивает производительность 320 л/мин.	65 26 627
Компрессор KAP 500 PN 225 бар как описано выше, обеспечивает производительность 540 л/мин.	65 26 628
Компрессор KAP 500 PN 330 бар как описано выше, обеспечивает производительность 540 л/мин.	65 26 629
Компрессор KAP 500 PN 225/330 бар как описано выше, обеспечивает производительность 540 л/мин.	65 26 630
Компрессор KAP 500 PN 330 бар без наполнительного устройства как описано выше, обеспечивает производительность 540 л/мин.	65 26 631
Компрессор KAP 600 PN 225 бар как описано выше, обеспечивает производительность 680 л/мин.	65 26 632
Компрессор KAP 600 PN 330 бар как описано выше, обеспечивает производительность 680 л/мин.	65 26 633
Компрессор KAP 600 PN 225/330 бар как описано выше, обеспечивает производительность 680 л/мин.	65 26 634
Компрессор KAP 600 PN 330 бар без наполнительного устройства как описано выше, обеспечивает производительность 680 л/мин.	65 26 635

Dräger Mini Verticus III

Компрессор MV III 150 - PN 225 бар	65 32 108
как описано выше, с производительностью 150 л/мин.	
Компрессор MV III 150 - PN 330 бар	65 32 109
как описано выше, с производительностью 150 л/мин.	
Компрессор MV III 150 - PN 225/330 бар	65 32 110
как описано выше, с производительностью 150 л/мин.	
Компрессор MV III 150 - PN 330 бар без наполнительных устройств	65 32 111
как описано выше, с производительностью 150 л/мин.	
Компрессор MV III 200 - PN 225 бар	65 32 112
как описано выше, с производительностью 200 л/мин.	
Компрессор MV III 200 - PN 330 бар	65 32 113
как описано выше, с производительностью 200 л/мин.	
Компрессор MV III 200 - PN 225/330 бар	65 32 114
как описано выше, с производительностью 200 л/мин.	
Компрессор MV III 200 - PN 330 бар без наполнительных устройств	65 32 115
как описано выше, с производительностью 200 л/мин.	
Компрессор MV III 250 - PN 225 бар	65 32 116
как описано выше, с производительностью 250 л/мин.	
Компрессор MV III 250 - PN 330 бар	65 32 117
как описано выше, с производительностью 250 л/мин.	
Компрессор MV III 250 - PN 225/330 бар	65 32 118
как описано выше, с производительностью 250 л/мин.	
Компрессор MV III 250 - PN 330 бар без наполнительных устройств	65 32 119
как описано выше, с производительностью 250 л/мин.	

Dräger DE 250-HE / 300-HE

Компрессор DE 250-HE - PN 225 бар	65 33 054
с производительностью 250 л/мин	
Компрессор DE 250-HE - PN 330 бар	65 33 055
с производительностью 250 л/мин	
Компрессор DE 250-HE - PN 225 / 330 бар	65 33 056
с производительностью 250 л/мин	
Компрессор DE 250-HE - PN 330 бар – без наполнительных устройств	65 33 057
с производительностью 250 л/мин	
Компрессор DE 300-HE - PN 225 бар	65 33 058
с производительностью 300л/мин	
Компрессор DE 300-HE - PN 330 бар	65 33 059
с производительностью 300 л/мин	
Компрессор DE 300-HE - PN 225 / 330 бар	65 33 060
с производительностью 300 л/мин	
Компрессор DE 300-HE - PN 330 бар – без наполнительных устройств	65 33 061
с производительностью 300 л/мин	

Dräger DE – VSE

Компрессор DE 300-VSE – PN 225 бар с производительностью 300 л/мин	65 37 010
Компрессор DE 300-VSE – PN 330 бар с производительностью 300 л/мин	65 37 011
Компрессор DE 300-VSE – PN 225 / 330 бар с производительностью 300 л/мин	65 37 012
Компрессор DE 300-VSE – PN 330 бар – без наполнительных устройств с производительностью 300л/мин	65 37 013
Компрессор DE 400-VSE – PN 225 бар с производительностью 400 л/мин	65 37 014
Компрессор DE 400-VSE – PN 330 бар с производительностью 400 л/мин	65 37 015
Компрессор DE 400-VSE – PN 225 / 330 бар с производительностью 400 л/мин	65 37 016
Компрессор DE 400-VSE – PN 330 бар – без наполнительных устройств с производительностью 400л/мин	65 37 017
Компрессор DE 550-VSE – PN 225 бар с производительностью 550 л/мин	65 37 018
Компрессор DE 550-VSE – PN 330 бар с производительностью 550 л/мин	65 37 019
Компрессор DE 550-VSE – PN 225 / 330 бар с производительностью 550 л/мин	65 37 020
Компрессор DE 550-VSE – PN 330 бар – без наполнительных устройств с производительностью 550л/мин	65 37 021
Компрессор DE 700-VSE – PN 225 бар с производительностью 700 л/мин	65 37 022
Компрессор DE 700-VSE – PN 330 бар с производительностью 700 л/мин	65 37 023
Компрессор DE 700-VSE – PN 225 / 330 бар с производительностью 700 л/мин	65 37 024
Компрессор DE 700-VSE – PN 330 бар – без наполнительных устройств с производительностью 700 л/мин	65 37 025
Компрессор DE 850-VSE – PN 330 бар – без наполнительных устройств с производительностью 850 л/мин	65 37 029

Dräger DE-VE

Компрессор DE 300-VE – PN 225 бар с производительностью 300 л/мин	65 36 990
Компрессор DE 300-VE – PN 330 бар с производительностью 300 л/мин	65 36 991
Компрессор DE 300-VE – PN 225 / 330 бар с производительностью 300 л/мин	65 36 992
Компрессор DE 300-VE – PN 330 бар – без наполнительных устройств с производительностью 300 л/мин	65 36 993
Компрессор DE 400-VE – PN 225 бар с производительностью 400 л/мин	65 36 994
Компрессор DE 400-VE – PN 330 бар с производительностью 400 л/мин	65 36 995
Компрессор DE 400-VE – PN 225 / 330 бар с производительностью 400 л/мин	65 36 996
Компрессор DE 400-VE – PN 330 бар – без наполнительных устройств с производительностью 400 л/мин	65 36 997
Компрессор DE 550-VE – PN 225 бар с производительностью 550 л/мин	65 36 998
Компрессор DE 550-VE – PN 330 бар с производительностью 550 л/мин	65 36 999
Компрессор DE 550-VE – PN 225 / 330 бар с производительностью 550 л/мин	65 37 000
Компрессор DE 550-VE – PN 330 бар – без наполнительных устройств с производительностью 550 л/мин	65 37 001
Компрессор DE 700-VE – PN 225 бар с производительностью 700 л/мин	65 37 002
Компрессор DE 700-VE – PN 330 бар с производительностью 700 л/мин	65 37 003
Компрессор DE 700-VE – PN 225 / 330 бар с производительностью 700 л/мин	65 37 004
Компрессор DE 700-VE – PN 330 бар – без наполнительных устройств с производительностью 700 л/мин	65 37 005
Компрессор DE 850-VE – PN 330 бар – без наполнительных устройств с производительностью 850 л/мин	65 37 009



Переносные компрессоры

Переносные воздушные компрессоры Dräger Safety отличаются прочностью, превосходным техническим исполнением и длительным сроком эксплуатации. Помимо профессиональной продолжительной работы они заслужили признание пользователей своей надежностью и высокой производительностью. Инновационные системы фильтрации обеспечивают чистоту воздуха согласно нормам DIN EN 12021.



ST-771-2004

Dräger Oceanus 140

Идеально подходит для использования на берегу. Поддон картера большой вместимости позволяет агрегату работать с наклоном до 30 градусов.



ST-773-2004

Dräger Mariner

Поставляется в трех версиях (200, 250, 320). Имея производительность 320 литров в минуту, созданный Dräger Safety компрессор Dräger Mariner 320 является самым мощным портативным компрессором в мире.



ST-772-2004

Dräger Capitano 140

Предназначены для пожарных команд и операторов автозаправочных станций где уделяется внимание прочности, экономичности и продолжительному сроку эксплуатации.



D-16475-2009

Dräger JUNIOR 100 – самый компактный компрессор компании Dräger в трех версиях исполнения – с трехфазным двигателем (380V), бензиновым двигателем, и двигателем переменного тока (220V).



D-22480-2010

DE 200-TE / DE 250-TE / DE 300-TE

Надежный портативный компрессор, обеспечивающий производительность до 300 л/мин



D-90-2010

DE 100-B / DE 100-E / DE 100-W

Компрессор в трех версиях исполнения – с трехфазным двигателем (380V), бензиновым двигателем, и двигателем переменного тока (220V).

Высокая производительность на малой площади

Длительный срок службы: привод подходит как и для постоянного использования, так и для кратковременных включений.

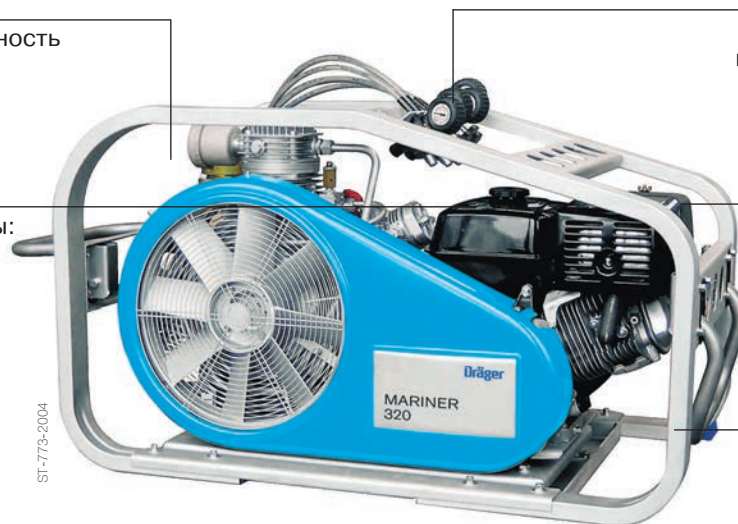

Облегченная конструкция из алюминия

Превосходное качество воздуха в соответствии с DIN EN 12021

Для работы в тяжелых условиях: прочная рама и антикоррозийные элементы.

СПЕЦИФИКАЦИЯ ЗАКАЗА

Dräger JUNIOR 100

E = трехфазный двигатель 380 В / 50 Гц

B = Бензиновый двигатель

W = Двигатель переменного тока 220 В / 50 Гц

Dräger JUNIOR 100 - E PN 225 бар	65 31 083
Dräger JUNIOR 100 - E PN 330 бар	65 31 047
Dräger JUNIOR 100 - E PN 330/225 бар	65 31 085
Dräger JUNIOR 100 - W PN 225 бар	65 31 086
Dräger JUNIOR 100 - W PN 330 бар	65 31 048
Dräger JUNIOR 100 - W PN 330/225 бар	65 31 088
Dräger JUNIOR 100 - B PN 225 бар	65 31 089
Dräger JUNIOR 100 - B PN 330 бар	65 31 090
Dräger JUNIOR 100 - B PN 330/225 бар	65 31 091

Dräger OCEANUS 140

Dräger OCEANUS 140 - E PN 225 бар	65 31 092
Dräger OCEANUS 140 - E PN 330 бар	65 31 093
Dräger OCEANUS 140 - E PN 330/225 бар	65 31 094
Dräger OCEANUS 140 - B PN 225 бар	65 31 095
Dräger OCEANUS 140 - B PN 330 бар	65 31 096
Dräger OCEANUS 140 - B PN 330/225 бар	65 31 097
Dräger OCEANUS 140 - W PN 225 бар	65 31 266
Dräger OCEANUS 140 - W PN 330 бар	65 31 267
Dräger OCEANUS 140 - W PN 330/225 бар	65 31 268

Dräger Capitano 140	
Dräger CAPITANO 140 - E PN 225 бар	65 31 098
Dräger CAPITANO 140 - E PN 330 бар	65 31 099
Dräger CAPITANO 140 - E PN 330/225 бар	65 31 100
Dräger CAPITANO 140 - B PN 225 бар	65 31 101
Dräger CAPITANO 140 - B PN 330 бар	65 31 102
Dräger CAPITANO 140 - B PN 330/225 бар	65 31 103
Dräger Mariner 200	
Dräger MARINER 200 - E PN 225 бар	65 31 116
Dräger MARINER 200 - E PN 330 бар	65 31 117
Dräger MARINER 200 - E PN 330/225 бар	65 31 118
Dräger MARINER 200 - B PN 225 бар	65 31 119
Dräger MARINER 200 - B PN 330 бар	65 31 120
Dräger MARINER 200 - B PN 330/225 бар	65 31 121
Dräger Mariner 250	
Dräger MARINER 250 - E PN 225 бар	65 31 110
Dräger MARINER 250 - E PN 330 бар	65 31 111
Dräger MARINER 250 - E PN 330/225 бар	65 31 112
Dräger MARINER 250 - B PN 225 бар	65 31 113
Dräger MARINER 250 - B PN 330 бар	65 31 114
Dräger MARINER 250 - B PN 330/225 бар	65 31 115
Dräger Mariner 320	
Dräger MARINER 320 - E PN 225 бар	65 31 104
Dräger MARINER 320 - E PN 330 бар	65 31 105
Dräger MARINER 320 - E N 330/225 бар	65 31 106
Dräger MARINER 320 - B PN 225 бар	65 31 107
Dräger MARINER 320 - B PN 330 бар	65 31 108
Dräger MARINER 320 - B PN 330/225 бар	65 31 109
Dräger DE DE 200-TE / 250-TE / 300 TE	
Компрессор DE 200-TE – PN 225 бар	65 34 370
Компрессор DE 200-TE – PN 330 бар	65 34 371
Компрессор DE 200-TE – PN 225 / 330 бар	65 34 372
Компрессор DE 250-TE – PN 225 бар	65 34 373
Компрессор DE 250-TE – PN 330 бар	65 34 374
Компрессор DE 250-TE – PN 225 / 330 бар	65 34 375
Компрессор DE 300-TE – PN 225 бар	65 34 364
Компрессор DE 300-TE – PN 330 бар	65 34 365
Компрессор DE 300-TE – PN 225 / 330 бар	65 34 366
Dräger DE 100 – B / DE 100 – E / DE 100 – W	
Компрессор DE 100 – B – PN 225 бар	65 34 533
Компрессор DE 100 – B – PN 330 бар	65 34 534
Компрессор DE 100 – E – PN 225 бар	65 34 537
Компрессор DE 100 – E – PN 330 бар	65 34 538
Компрессор DE 100 – E – PN 330 бар 400 В/ 60 Гц	65 36 318
Компрессор DE 100 – E – PN 330 бар 230 В/ 60 Гц	65 36 319
Компрессор DE 100 – W – PN 225 бар	65 34 535
Компрессор DE 100 – W – PN 330 бар	65 34 536
Компрессор DE 100 – W – PN 330 бар 230 В / 60 Гц	69 03 996

Кислородный бустерный насос Dräger DOB-H

Портативный кислородный бустерный насос Dräger DOB-H с ручным приводом характеризуется гибкостью применения: он не требует источника питания. Кислородный заполнительный насос Dräger – одноступенчатый, двухтактный поршневой насос, работающий при максимальном давлении 200 бар, который необходим для всех применений, где требуется быстрый доступ к кислороду высокого давления в баллонах.



Кислородный бустерный насос Dräger DOB-H:
компактный, легкий, эффективный и безопасный.

Область применения:

- пожарные службы;
- горное дело;
- любительский дайвинг;
- медицина;
- центры по оказанию первой помощи, предотвращения стихийных бедствий, Красный Крест, промышленность.

С помощью рычагов и мышечной силы кислород перекачивается из накопительных баллонов в баллоны для оборудования.

Гибкость и компактность

Оснащенный всем необходимым наполнительным оборудованием, включая вентили, удлинительный шланг и манометры, бустер Dräger DOB-H можно использовать в любом месте.

Даже там, где нет электроснабжения, и в экстренных ситуациях он готов к немедленному использованию. Насос может поставляться в версии для настенного монтажа. Кислородный бустерный насос Dräger DOB-H поставляется в прочном легком компактном пластмассовом футляре, комплектуется инструментами и запасными частями. Имеется гибкий шланг высокого давления с адаптером, позволяющий подсоединить к насосу несколько баллонов.

Проверенная безопасность

Кислородные наполнительные соединения поставляются согласно ISO 9100 и аттестованы TUV.

ТЕХНИЧЕСКИЕ ДАННЫЕ

Номинальное давление	PN 200 бар
Макс. рабочее давление	220 бар
Тип привода	Ручной
Насос	Работающий без смазки – двухпоршневой компрессор
Наполнительное соединение	G 3/4 DIN 477
Размеры держателя [Д x Ш x В в мм]	прибл. 625 x 420 x 270
Масса [кг]	прибл. 50

СПЕЦИФИКАЦИЯ ЗАКАЗА

Dräger DOB-HG 200 (версия для установки на поверхности, G 3/4, PN 200 бар)	65 30 600
Dräger DOB-HT 200 (версия для установки на поверхности G 3/4, PN 200 бар)	65 31 300
Dräger DOB-HW 200 (версия для настенного монтажа, G 3/4, PN 200 бар)	65 31 000
Шланг высокого давления с угловым соединением; 0,3 м -G 3/4	65 31 049
Шланг высокого давления с угловым соединением; 1,5 м -G 3/4	65 31 046
Шланг высокого давления с угловым соединением; 0,3 м -G 3/4	65 31 063

Кислородный бустерный насос Dräger DOB-M/T (переносной)

Полная перепускная станция: кислородные бустерные насосы Dräger DOB-M и DOB-T перекачивают кислород из накопительных баллонов в баллоны для дыхательных аппаратов с давлением до 200 бар. Двухтактный насос с электрическим приводом и одновременное наполнение до четырех баллонов обеспечивают короткое время наполнения и высокую эффективность. При сравнимой производительности пользователь может выбрать переносную (DOB-M) и настольную версию (DOB-T) станции.

Область применения

Кислородные наполнительные станции Dräger Safety подходят для любых мест, где требуется постоянное применение, качество и экономичность. Они применяются во всех областях, где требуется кислород высокого давления в баллонах:

- горное дело;
- дайвинг;
- пожарные службы;
- медицина;
- центры по оказанию первой помощи;
- центры по чрезвычайным ситуациям, Красный Крест, промышленность.

Простая эксплуатация

Панель управления установлена таким образом, что с ней удобно работать. Всего несколько ручных операций, и можно одновременно наполнять до четырех баллонов.

Все необходимое для заполнения

Кислородный бустерный насос Dräger DOB-M/T оснащен электронасосом. Аппарат, поставляемый со всем необходимым для заполнения, включая вентили и манометры, всегда готов к использованию.

Проверенная безопасность

Кислородный перекачивающий блок, производимый согласно ISO 9001, аттестован TUV и BAM.



Кислородный бустерный насос Dräger DOB-M/T (переносной): компактная перепускная станция в двух версиях.

ТЕХНИЧЕСКИЕ ДАННЫЕ

Номинальное давление	PN 200 бар
Макс. рабочее давление	220 бар
Напряжение питания	400 В, 50 Гц; опция 60 Гц / 3 x 230 В
Управляющее напряжение	24 В пер. тока
Сетевой штепсель	CEE 16 ACE
Двигатель	1,1 кВт
Насос	Работающий без смазки – двухтактный поршневой компрессор
Наполнительное соединение	4 x PN 200; опция – наполнительные соединения по спецификациям заказчика
Размеры Dräger DOB-T [Д x Ш x В, мм]	прибл. 710 x 520 x 680
Размеры Dräger DOB-M [Д x Ш x В, мм]	прибл. 825 x 605 x 761
Масса Dräger DOB-T [кг]	108
Масса Dräger DOB-M [кг]	115

СПЕЦИФИКАЦИЯ ЗАКАЗА

Кислородный бустерный насос Dräger DOB-T (W 21,8 x 1/14"; PN 200 бар)	65 27 195
Кислородный бустерный насос Dräger DOB-T (G 3/4; PN 200 бар)	65 27 200
Кислородный бустерный насос Dräger DOB-M (W 21,8 x 1/14"; PN 200 бар) включая транспортировочный контейнер	65 26 802
Кислородный бустерный насос Dräger DOB-M (G 3/4; PN 200 бар) включая транспортировочный контейнер	65 26 900
Складской номер НАТО: 4320-12-353-8813	

Кислородный бустерный насос Dräger DOB 200/300 (стационарный, электрический)

Кислородный бустерный насос Dräger (DOB 200) предназначен для стационарного использования. Он перекачивает кислород из накопительных баллонов в баллоны для аппаратов под давлением до 300 бар. Двухтактный электрический насос и одновременное наполнение до четырех баллонов обеспечивают сокращение времени наполнения и высокую эффективность.



**Кислородный бустерный насос
Dräger DOB 200/300:**
короткое время наполнения и
высокая экономичность.

Область применения

Кислородные наполнительные станции Dräger Safety подходят для любых мест, где требуется постоянное применение, качество и экономичность. Они используются во всех областях, где требуются кислородные баллоны под высоким давлением:

- горное дело;
- дайвинг;
- пожарные службы;
- медицина;
- центры по оказанию первой помощи;
- центры по чрезвычайным ситуациям, Красный Крест, промышленность.

Простая эксплуатация

Панель управления установлена так, что ее легко читать. Всего несколько ручных операций, и можно одновременно наполнять до четырех баллонов.

Все необходимое для заполнения

Кислородный бустерный насос Dräger DOB-M/T оснащен электронасосом. Аппарат, поставляемый со всем необходимым для заполнения, включая вентили и манометры, всегда готов к использованию.

Протестированная безопасность

Кислородный перекачивающий блок, производимый согласно ISO 9001, аттестован TUV и BAM.

ТЕХНИЧЕСКИЕ ДАННЫЕ

Номинальное давление	PN 200 / 300 бар
Макс. рабочее давление	220 / 330 бар
Напряжение питания	400 В, 50 Гц; опция 60 Гц / 3 x 230 В
Управляющее напряжение	24 В пер. тока
Сетевой штепсель	CEE 16 ACE
Двигатель	1,1 кВт
Насос	Работающий без смазки – двухтактный - поршневой компрессор
Наполнительное соединение	4 x PN 200 или PN 300 бар или 2 x PN 200 и 2 x PN 300 бар, опция – наполнительные соединения по спецификациям заказчика
Dräger DOB-T [Д x Ш x В, мм]	прибл. 710 x 520 x 680
Размеры [Д x Ш x В, мм]	прибл. 680 x 580 x 1100
Масса [кг]	прибл. 135

СПЕЦИФИКАЦИЯ ЗАКАЗА

Кислородный бустерный насос Dräger DOB 200 (4 x G 3/4)	65 26 750
Кислородный бустерный насос Dräger DOB 200 (4 x W 21,8)	65 27 350
Кислородный бустерный насос Dräger DOB 200/300 (2 x G 3/4 / 2 x Oxy-SR)	65 26 430
Кислородный бустерный насос Dräger DOB 300 (4 x Oxy-SR)	65 26 915

Сервис Dräger

Dräger предлагает гораздо больше, чем простое техническое обслуживание оборудования. Наши специалисты помогут выбрать конфигурацию снаряжения, обеспечивающую безопасность в любое время и в любых условиях, с оптимальными затратами на приобретение и обслуживание.

ПРЕИМУЩЕСТВА:

- Обширный спектр услуг от специалистов Dräger с использованием специализированного оборудования.
- Проверка обслуживания и починка всегда вовремя и в соответствии с правилами.
- Персональное сервисное соглашение.
- Снижение общих затрат и минимизация рисков.

Обслуживание

Настройка, калибровка, проверка функциональности, починка и т.д.

Планирование проекта

Тщательное планирование, подготовка и внедрение изделий Dräger в рабочий процесс.

Постоянная готовность к использованию

Превентивная проверка и обслуживание с целью исключения возможности выхода из строя снаряжения во время работы с ним.

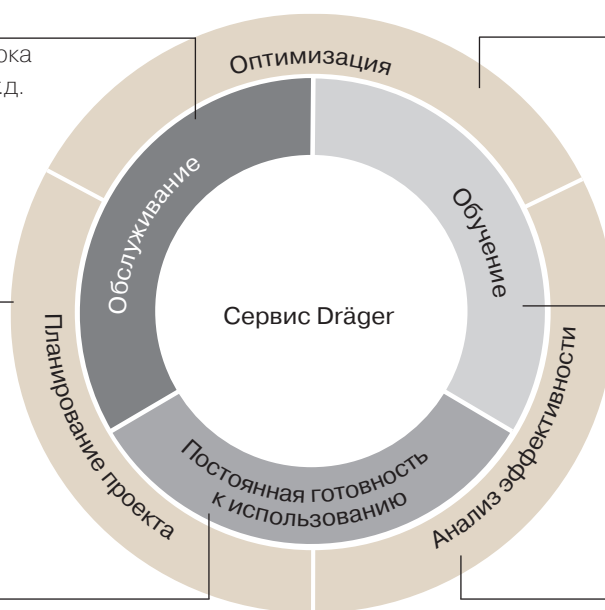

Оптимизация

Увеличение эффективности используемого оборудования благодаря анализу условий работы и выбору максимально подходящего решения.

Обучение

Обучение использованию оборудования и проведению работ в снаряжении с использованием реалистичных тренировочных аналогов.

Анализ эффективности

Анализ и оценка работы и затрат на использование изделий Dräger. Создание предложений по уменьшению стоимости использования и обслуживания в зависимости от условий работы.



Учебный центр Dräger

При чрезвычайной ситуации каждая секунда на счету. Только люди обученные использованию спасательного снаряжения могут быстро и правильно среагировать на опасность. В учебном центре Dräger в небольших группах проводятся обучающие семинары по работе с нашими изделиями.

Программа обучения:

- Знакомство с продукцией Dräger и особенностями ее эксплуатации.
- Обучение сервисному обслуживанию в соответствии с инструкцией по эксплуатации и рекомендациям изготовителя по программам:
 - Функционал и сервисное обслуживание газоанализаторов
 - Функционал и сервисное обслуживание дыхательных аппаратов и полнолицевых масок
 - Функционал и сервисное обслуживание воздушных компрессоров
- Проведение периодических курсов повышения квалификации для работников, эксплуатирующих оборудование Dräger.



Dräger VOICE

Простая и быстрая в использовании, уникальная информационная система об опасных веществах Dräger Voice предоставит вам важную информацию о существующих опасных веществах, а также о соответствующем оборудовании для их обнаружения и предупреждения. Доступный на сайте www.draeger.com, этот интерактивный инструмент включает обширную базу данных; он поможет вам решать свои проблемы, консультируя по веществам – 365 дней в году, 24 часа в день.

Включая обширную базу данных, Dräger VOICE содержит современную информацию о более чем 1600 опасных веществах и 11500 синонимах.

Система позволяет быстро переходить от опасных веществ к средствам их обнаружения и защитному снаряжению. Для обеспечения безопасности пользователя приведены инструкции по правильному использованию рекомендованного оборудования.

Простая в эксплуатации

Введя CAS-, EINECS- или UN номера, вы получите химическую формулу для выбранного опасного вещества. Затем для каждого вещества вы можете получить постоянно обновляющуюся информацию, например:

- немецкие и международные предельно допустимые концентрации;
- физические и/или химические характеристики: молекулярную массу, плотность, точки плавления и кипения, пороговые значения и пределы взрываемости в воздухе;
- информацию по взрывоопасности (НВП), температуру вспышки, температуру воспламенения, или коды, например, знаки предупреждения об опасности, наборы R и S, номера Кемлера и синонимы предупреждений об опасности.



Dräger VOICE:
информация о более чем 1600
опасных веществах.



подробнее на сайте: www.draeger.com
в разделе «Онлайн-поддержка»

ГОЛОВНОЕ ОТДЕЛЕНИЕ
Drägerwerk AG & Co. KGaA
Moislinger Allee 53–55
23558 Lübeck, Германия

www.draeger.com

ООО "ИНПРОТЕК ГРУПП"
644035, г.Омск, Пр-кт Губкина, д.19
Тел./факс: +7 (381) 228 81 79

sales@inprotec.ru

www.inprotec.ru
www.draeger.com